



Envoyé en préfecture le 29/09/2023
Reçu en préfecture le 29/09/2023
Publié le 29/09/2023
ID : 077-217701226-20230925-DEL_25SEP23_82-AU



PLAN LOCAL D'URBANISME

Annexes

SERVITUDES D'UTILITE PUBLIQUE

*Arrêté par délibération
du conseil municipal du 25 septembre 2023*

LISTE DES SERVITUDES D'UTILITE PUBLIQUE (SUP) AFFECTANT COMBS-LA-VILLE

Les servitudes d'utilité publique affectant l'utilisation du sol du territoire communal sont les suivantes :

A 7 - Forêt de protection
AS 1 - Protection des eaux potables et minérales
AC 1 – Protection des abords des monuments historiques
AC 2 - Protection des sites et monuments naturels
I 1 – Maîtrise de l'urbanisation autour des canalisations de transport de gaz, d'hydrocarbures et de produits chimiques
I 3 - Gaz canalisations de distribution et transport de gaz
I 4 - Electricité - Etablissement des canalisations électriques
A 5 - Canalisations publiques d'eau et d'assainissement
EL 7 - Alignement des voies nationales, départementales et communales
EL 11 – Interdictions d'accès grevant les propriétés limitrophes des autoroutes, routes express et des déviations d'agglomération
T 1 - Servitude relative au chemin de fer
INT 1 - Voisinage des cimetières
PT 3 - Réseaux de télécommunications téléphoniques et télégraphiques
PM 1 – Plan de Prévention des risques d'Inondation de la vallée de l'Yerres
SUP 1 – Maîtrise des risques liés aux canalisations de transport de gaz ou assimilé

Leurs périmètres peuvent être consultés sur le portail cartographique de l'urbanisme : <https://www.geoportail-urbanisme.gouv.fr>



AFFICHER

- VUE D'ENSEMBLE DES DOCUMENTS D'URBANISME
- VUE DÉTAILLÉE DES DOCUMENTS D'URBANISME
- SERVITUDE D'UTILITÉ PUBLIQUE
- SCHEMA DE COHERENCE TERRITORIALE

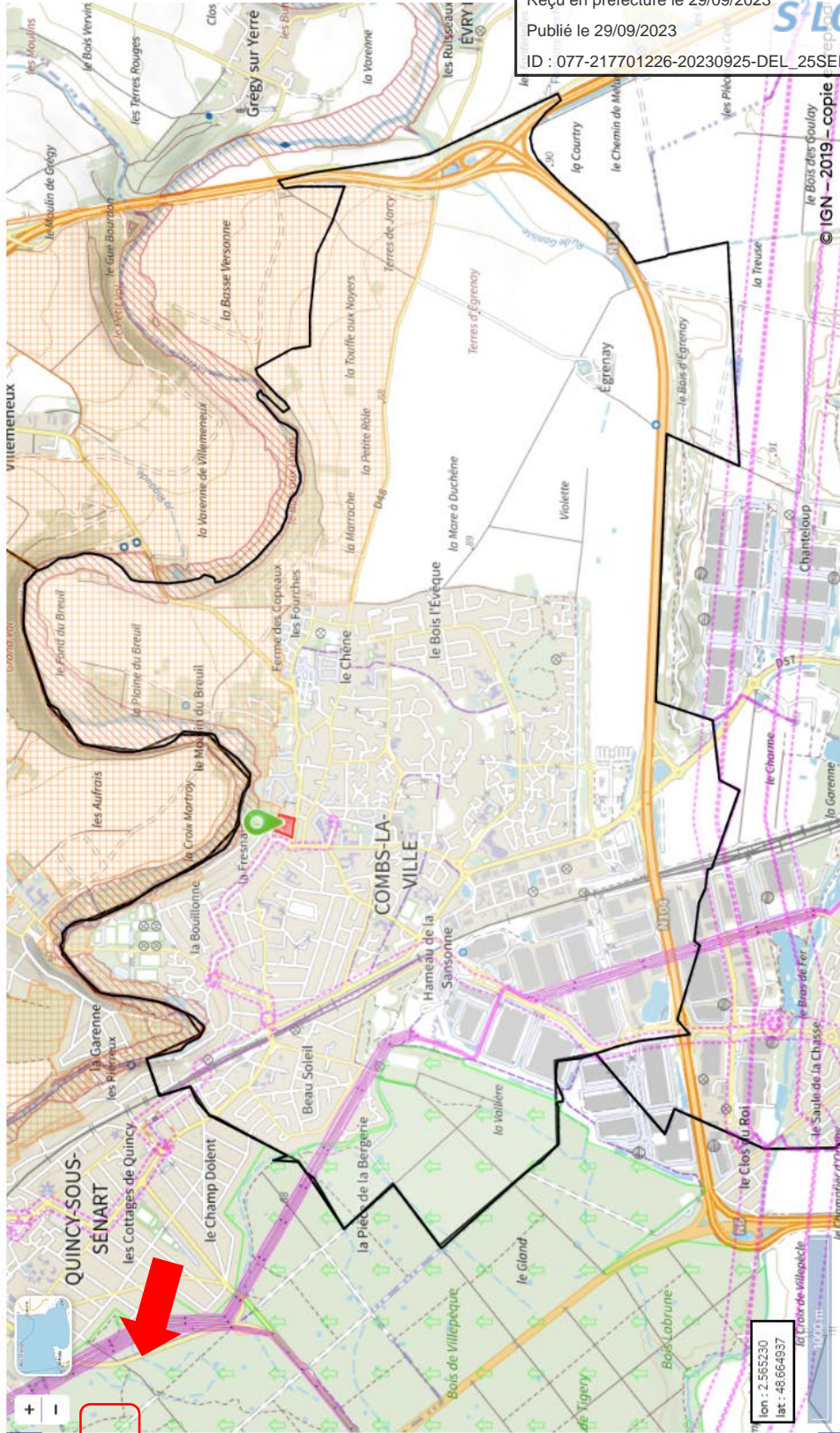

Envoyé en préfecture le 29/09/2023

Reçu en préfecture le 29/09/2023

Publié le 29/09/2023

ID : 077-217701226-20230925-DEL_25SEP23_82-AU



le Bois des Goulay
© IGN - 2019 - copie

Envoyé en préfecture le 29/09/2023

Reçu en préfecture le 29/09/2023

Publié le 29/09/2023



ID : 077-217701226-20230925-DEL_25SEP23_82-AU

CODE	OBJET DE LA SERVITUDE	REFERENCE DU TEXTE LEGISLATIF QUI PERMET DE L'INSTITUER	ACTE QUI L'A INSTITUE SUR LE TERRITOIRE	SERVICE GESTIONNAIRE DE LA SERVITUDE
A5	Canalisations publiques d'eau et d'assainissement Pose et entretien d'une canalisation d'eau potable	Loi n°62-904 du 04 Août 1962 Décret n°64-158 du 15 Février 1964	Arrêté Préfectoral n°72.DAG.AD.Serv 056 du 06 Novembre 1972	Lyonnaise des eaux – Société des eaux de Sénart – Parc d'activité du château d'eau – rue Marcellin Berthelot – 77553 MOISSY CRAMAYEL –
A7	Forêts de protection Forêt de Sénart	Code forestier	Décret du 12/12/1995	Direction Départementale et du Territoire (DDT) – 288 avenue Georges Clémenceau – ZI de Vaux le Pénil – BP 596 – 77000 VAUX LE PENIL – Tel : 01.60.56.71.71
AS1	Protection des eaux potables et minérales	Code de la santé publique Décret n°61-859 du 1 ^{er} Août 1961	Arrêté inter préfectoral n°81/DDA/AE2/232 du 02 Juin 1981 et du 30 Juin 1981	Délégation Départementale de Seine et Marne – Agence Régionale de Santé d'Ile de France- Veille et sécurité sanitaire - Service Eau Potable - 13 avenue Pierre Point – CS 30781 – 77567 LIEUSAINT 01.78.48.23.00



CODE	OBJET DE LA SERVITUDE	REFERENCE DU TEXTE LEGISLATIF QUI PERMET DE L'INSTITUER	ACTE QUI L'A INSTITUE SUR LE TERRITOIRE	SERVICE GESTIONNAIRE DE LA SERVITUDE
EL 7	Servitudes d'alignement Rue des Acacias Rue Batelière Rue des Bergeries (1°) “ “ (2°) “ “ (3°) Rue de la Bouillonne Rue Boissière Chemin des Brandons Rue des Brandons Rue du Haut du Breuil Rue Aristide Briand Rue Carnot Rue des Cascades Rue de Châtillon Rue Henri Chardin Rue Victor Cherbuliez Avenue de la Chesnaie Rue Georges Clémenceau Rue Bas de la Couture Rue Haut de la Couture Rue des Ecoles Rue des Etriviers Rue Jules Ferry Rue du Maréchal Foch Avenue de la Forêt Rue de la Fresnaie	Décret n°62.1745 du 20 octobre 1962 Décret du 25 octobre 1938 modifié Décret n°64.262 du 14 mars 1964	Arrêtés préfectoraux du : 04.08.1934 16.12.1933 23.12.1931 06.05.1930 18.04.1952 23.10.1902 07.12.0932 11.08.1956 23.08.1938 Délibération n°20 du Conseil Municipal du 12/07/06 06.08.1935 23.08.1938 05.04.1934 12.12.1934 16.12.1933 18.04.1952 23.08.1938 23.08.1938 26.03.1969 12.05.1931 23.08.1938 12.12.1934 23.08.1938 23.08.1938 21.05.1885 05.04.1934	Commune

CODE	OBJET DE LA SERVITUDE	REFERENCE DU TEXTE LEGISLATIF QUI PERMET DE L'INSTITUER	ACTE QUI L'A INSTITUTE SUR LE TERRITOIRE	SERVICE GESTIONNAIRE DE LA SERVITUDE
	Rue Galliéni Rue Gambetta Rue de la Grande Ferme Rue Edouard Herriot Rue Hoche Rue Saint Jacques Avenue du Général Leclerc Rue Marceau Rue des Marnières Rue Louise Michel (anciennement av Thiers) Rue de Moissy Avenue Molière Avenue du Parc de Vaux Rue du Pas du Mulet Rue Pasteur Rue Gustave Pitiot Rue des Roches Rue des Vallées Rue de Vaux la Reine Rue de Verdun Rue du Verseau Rue de la Victoire Rue des Vignes Rue de l'Yerres		06.08.1935 23.08.1938 16.12.1933 05.04.1934 et 23.08.1938 23.08.1938 16.12.1933 08.09.1948 23.08.1938 20.12.1895 23.08.1938 21.05.1935 25.06.1912 23.08.1938 04.04.1884 06.08.1935 23.08.1938 26.03.1969 05.04.1934 20.09.1895 08.09.1948 08.09.1948 23.08.1938 1ère partie le 23.12.1931 – 2ème partie le 05.04.1934 05.04.1934	
EL 7	Servitudes d'alignement CD 48 CD 48 E CD 50	Sans objet	CD 48 : Délibération du 22/08/1899 CD 48 E : Délibération du 22/08/1899 CD 50 : Délibération du 19/04/1872	Agence Routière Territoriale de Melun Vert st Denis- 314 avenue Anna Lindh – 77240 VERT SAINT DENIS Tel : 01.64.81.11.20

CODE	OBJET DE LA SERVITUDE	REFERENCE DU TEXTE LEGISLATIF QUI PERMET DE L'INSTITUER	ACTE QUI L'A INSTITUE SUR LE TERRITOIRE	SERVICE GESTIONNAIRE DE LA SERVITUDE
I 3	Servitudes relatives à l'établissement des canalisations de transport et de distribution de gaz Canalisations : 150 – Quincy-sous-Sénart – Combs- 100 – Combs-la-Ville – Brie-Comte-Robert 200 – Lieusaint – Combs-la-Ville 100 – Antenne du poste Combs-la-Ville « La Fresnaye » 100 – Antenne du poste Lieusaint « Victor Michel »	Loi du 15 Juin 1906, article 12, modifiée Loi de finances du 13 Juillet 1925 Loi 46-628 du 08 Avril 1946 Décret n°85-1108 du 15 Octobre 1985 modifié Décret n°67-886 du 06 Octobre 1967 Arrêté du 11 Mai 1970 Décret n°70-492 du 11 Juin 1970 Arrêté ministériel du 04 Août 2006	Conventions amiables	1 - GRTgaz – Pôle exploitation Val de Seine – Equipe Travaux tiers Urbanisme – 7 rue du 19 mars 1962- Bâtiment Clever – 92238 GENNEVILLIERS Tel : 01 56 04 01 00 Mail : BLG-GRT-DO-PVS_ETT@grtgaz.com 2 – Ministère de l'Industrie – Direction Régionale de l'Industrie, de la Recherche et de l'Environnement – 10, rue Crillon – 75004 PARIS DRIEE –Direction Régionale et interdépartementale de l'environnement et de l'énergie – 12 Cours Louis Lumière CS 70027 – 93307 Vincennes Cedex Tel : 01.71.28.46.57
Int 1	Voisinage des cimetières	Code général des collectivités territoriales – Code de l'urbanisme – Circulaires du Ministère de l'Intérieur du 10 mai 1978 et du 29 décembre 1975 relatives à la création, l'agrandissement, et la translation des cimetières	Sans objet	Commune

CODE	OBJET DE LA SERVITUDE	REFERENCE DU TEXTE LEGISLATIF QUI PERMET DE L'INSTITUER	ACTE QUI L'A INSTITUE SUR LE TERRITOIRE	SERVICE GESTIONNAIRE DE LA SERVITUDE
I 4	Electricité – Etablissement des canalisations électriques. Lignes à : 2 x 63 KV Epinay – Lieusaint 1 dérivation Lesurcq 2 dérivations Lesurcq	Loi du 15 Juin 1906 Loi de finances du 13 Juillet 1925 Loi 46-628 du 8 Avril 1946	Conventions amiables	DRIEE Ile-de-France – 14 Rue de l'Aluminium – Les bureaux du lac – 77176 SAVIGNY-LE-TEMPLE Cedex – Tel : 01.64.10.53.53
PT 3	Réseau de télécommunications téléphoniques et télégraphiques : Câble n°150 Câble n°438 Câble n°461 Câble n°F301	Code des PTT	Conventions amiables Conventions amiables Conventions amiables Domaine public	UPRIDF Immo – Service Immobilier – BP 100 – 93162 NOISY LE GRAND – Tel : 08.00.36.63.00
T 1	Servitude relative aux voies ferrées	Loi du 15 Juillet 1845 (police des chemins de fer)	Sans objet	1 – Réseau Ferré de France (RFF) – Immeuble Séquana I – 87,89 quai Panhard et Levassor – 75013 PARIS 2 - SNCF IMMOBILIER - Direction Ile De France Pôle Développement et Planification Campus Rimbaud - 10 rue Camille MOKE - CS 20012 – 93212 LA PLAINE SAINT-DENIS Cedex TÉL. : +33 (0)1 85 07 40 43 (38 40 43) contact.patrimoine.idf@sncf.fr

CODE	OBJET DE LA SERVITUDE	REFERENCE DU TEXTE LEGISLATIF QUI PERMET DE L'INSTITUER	ACTE QUI L'A INSTITUE SUR LE TERRITOIRE	SERVICE GESTIONNAIRE DE LA SERVITUDE,
AC 2	Protection des sites et monuments naturels – Site classé de la vallée de l'Yerres aval et ses abords	Loi du 02 Mai 1930 (sites inscrits / sites classés) Code de l'Environnement, notamment ses articles L.341-1 à L.342-22	Décret n°DEVN0530006D du 13 Septembre 2005	DRIEE - Direction Régionale et Interdépartementale de l'Environnement et de l'Energie – Service Nature et paysage – 12 cours Louis Lumière – CS 70027 – 94307 VINCENNES Cedex – Tel : 01.87.36.44.86 UDAP 77 – Pavillon Sully – Place de Boisdyver 77300 Fontainebleau
I 1	Hydrocarbures liquides pipelines d'intérêt général : Pipeline TOTAL Raffinage France - dit pipeline de l'Ile de France (PLIF) – Ø 500	Loi 59-645 du 16 Mai 1959	Décret du 17 Février 1966	1 – TECHNIPIPE pour TotalEnergie Pôle travaux tiers TECHNIPIPE ZA l'Agavon - 21 avenue Lamartine 13170 LES PENNES MIRABEAU Tel :04 13 22 16 41 dict.total.ggv@technipipe.com 2 - TOTAL Raffinage France – 24, cours Michelet – 92800 PUTEAUX
PM 1	Plan de Prévention des risques d'Inondation de la vallée de l'Yerres	loi n° 95-101 du 2 février 1995 relative au renforcement de la protection de l'environnement - code de l'environnement : articles L562-1 et suivants	arrêté inter préfectoral n° 2012-DDT-SE n°281 du 18 juin 2012	Ministère de l'écologie, du développement durable et de l'énergie - Direction Départementale des Territoires de Seine et Marne. Service environnement et prévention des risques -288 rue Georges Clemenceau, Parc d'Activités - 77000 Vaux-le-Pénil. Tél 01 60 56 71 71 - Fax 01 60 56 71 02
SUP1	Maîtrise des risques liés aux canalisations de transport de gaz ou assimilé	Articles L-555-16, R555-30 et R555-31 du Code de l'environnement	Arrêté préfectoral n°16 DCSE-SERV 71 du 9 mai 2016	1 – GRT GAZ – GRTgaz – Pôle exploitation Val de Seine – Equipe Travaux tiers Urbanisme – 7 rue du 19 mars 1962- Bâtiment Clever – 92238 GENNEVILLIERS Tel : 01 56

Envoyé en préfecture le 29/09/2023

Reçu en préfecture le 29/09/2023

Publié le 29/09/2023



ID : 077-217701226-20230925-DEL_25SEP23_82-AU

04 01 00

BLG-GRT-DO-

PVS_ETT@grtgaz.com

2 - TRAPIL - 7-9 rue des Frères

Morane - 75738 PARIS cedex 15 -

Tel : 01.55.76.80.00

3 - TOTAL RAFFINAGE France - 2

place Jean Millier, La Défense 6,

92400 COURBEVOIE. Tel

01.47.44.45.46

SERVITUDE A 5 – CANALISATIONS PUBLIQUES D'EAU ET D'ASSAINISSEMENT

I. GENERALITES

Servitudes pour la pose des canalisations publiques d'eau (potable) et d'assainissement (égoutiers ou pluviales),

Loi n° 62.904 du 4 août 1962.

Décret n° 64.153 du 15 février 1964.

Circulaire n° A 2/1/43 du 24 février 1965 (ministères de l'agriculture et du développement rural et de l'intérieur).

Circulaire S/AR/12 du 12 février 1974 concernant la communication aux D.D.E. des servitudes relevant du ministère de l'agriculture.

Ministère de l'agriculture, direction de l'aménagement ;

Ministère de l'intérieur, direction générale des collectivités locales ;

Ministère de l'environnement et du cadre de vie, direction de l'urbanisme et des paysages.

II. PROCEDURE D'INSTITUTION

A. Procédure

Recherche d'autorisations amiables de passage conclues par conventions passées en la forme administrative ou par acte authentique, avant toute demande d'établissement des servitudes par voie réglementaire (circulaire du 24 février 1965).

En cas d'échec des négociations amiables, arrêté préfectoral d'établissement des servitudes accompagné d'un plan parcellaire, intervenant, à la demande de l'organisme qui bénéficiera des servitudes, après enquête publique menée dans les communes concernées, par un commissaire enquêteur et consultation préalable par voie de conférence, des services intéressés. Le dossier est alors transmis au préfet accompagné de l'avis de l'ingénieur en chef du génie rural, pour décision.

Lorsque le coût des travaux excède six millions de francs (article 3 C du décret n° 77.1141 du 12 octobre 1977) la demande d'établissement des servitudes est accompagnée de l'étude d'impact définie à l'article 2 du décret du 12 octobre 1977 sus-mentionné (article 17 IV dudit décret).

Aux termes de cet arrêté, les collectivités publiques, les établissements publics et les concessionnaires de services publics qui entreprennent des travaux d'établissement de canalisations d'eau potable ou d'évacuation des eaux usées ou pluviales, peuvent établir à demeure des canalisations souterraines dans les terrains privés non bâtis, exceptés les cours et jardins attenants aux habitations, et ceci dans les conditions les plus rationnelles et les moins dommageables à l'exploitation présente ou future des propriétés (article 1^{er}, loi du 4 août 1962).

B. Indemnisation

Indemnité due en considération de la réduction permanente du droit des propriétaires de terrains grevés, son montant et les contestations possibles sont réglés comme en matière d'expropriation (article 2, loi du 4 août 1962 ; article 13 du décret du 15 février 1964).

Les dommages qui résultent des travaux pour des faits autres que ceux couverts par les servitudes, sont fixés à défaut d'accord amiable par le tribunal administratif (article 14 du décret du 15 février 1964).

C. Publicité

Assujettissement à la formalité de la publicité foncière des conventions amiables.

Affichage en mairie pendant au moins huit jours, de l'avis d'ouverture de l'enquête.

Notification individuelle faite par le demandeur aux propriétaires intéressés avec indication du montant de l'indemnité proposée.

Affichage en mairie de chaque commune intéressée, de l'arrêté préfectoral d'établissement des servitudes.

Notification au demandeur dudit arrêté préfectoral.

Notification au directeur départemental de l'équipement dudit arrêté préfectoral (décret du 15 février 1964, article 11).

Notification à chaque propriétaire à la diligence du demandeur, par lettre recommandée avec avis de réception, de l'arrêté préfectoral d'établissement des servitudes. Au cas où un propriétaire ne pourrait être atteint, la notification doit être faite au fermier, locataire, gardien de la propriété ou à défaut au maire de la commune, (décret du 15 février 1964, article 11).

Publication au bureau des hypothèques de la situation des immeubles, de l'arrêté préfectoral d'établissement des servitudes.

III. EFFETS DE LA SERVITUDE

A. PREROGATIVES DE LA PUISSANCE PUBLIQUE

1°. Prerogatives exercées directement par la puissance publique

Droit pour le bénéficiaire d'enfouir dans une bande de terrain de 3 mètres maximum une ou plusieurs canalisations, une hauteur minimum de 0,60 mètre devant être respectée entre la génératrice supérieure des canalisations et le niveau du sol après travaux.

Droit pour le bénéficiaire d'essarter dans la bande de terrain mentionnée ci-dessus, ou dans une bande plus large déterminée par l'arrêté préfectoral, les arbres susceptibles de nuire à l'établissement et à l'entretien des canalisations.

Droit pour le bénéficiaire et les agents de contrôle de l'Administration d'accéder au terrain dans lequel la canalisation est enfouie.

Droit pour le bénéficiaire d'effectuer tous travaux d'entretien et de réparation à condition d'en prévenir les personnes exploitant les terrains.

2°. Obligations de faire imposées au propriétaire

Néant.

B. Limitation au droit d'utiliser le sol

1° Obligations passives

Obligation pour les propriétaires et leurs ayants droit de s'abstenir de tout acte de nature à nuire au bon fonctionnement, à l'entretien et à la conservation de l'ouvrage.

2° Droits résiduels du propriétaire

Droit pour le propriétaire d'obtenir l'octroi d'un permis de construire, même si pour ce faire il convient de procéder au déplacement des canalisations. Les frais de ce déplacement sont à la charge du bénéficiaire de la servitude (article 15 du décret du 15 février 1964), d'où nécessité de prévoir, lors de l'élaboration des projets, des tracés de canalisations qui ménagent les possibilités d'implantation ultérieure de constructions notamment aux abords des agglomérations. C'est ainsi que près des zones agglomérées les tracés de canalisations devront être prévus de préférence dans les lisières des parcelles, ou les traverser de manière telle qu'une utilisation rationnelle soit possible de part-et d'autre de la canalisation (circulaire du 24 février 1965).

Droit pour le propriétaire qui s'est vu opposer un refus de permis de construire du fait de l'exercice de la servitude, de requérir soit à l'amiable, soit par voie d'expropriation, l'acquisition totale de sa propriété par le maître de l'ouvrage (article 15 décret du 15 février 1964).

SERVITUDE A 7 – FORET DE PROTECTION

I. GENERALITES

Servitudes relatives au classement en forêt de protection du massif de Sénart
Code Forestier, articles L 411-1 à 413-1 et R 411-1 à 413-4.
Ministère de l'Agriculture, de la Pêche et de l'alimentation.

II. PROCEDURE D'INSTITUTION

Engagement des études et de la procédure de classement en forêt de protection du massif de Sénart décidé par lettre ministérielle du 25 juillet 1991.

Arrêté interpréfectoral d'ouverture d'enquête du 26 janvier 1994.

Enquête publique de trois semaines ouverte aux préfectures de l'Essonne et de Seine-et-Marne et dans les mairies des onze communes du 14 février au 4 mars 1994.

Décret n°95-02493 du 15 décembre 1995 portant classement comme forêt de protection de la forêt de Sénart sur le territoire des communes de Boussy-Saint-Antoine, Brunoy, Draveil, Epinay-sous-Sénart, Etiolles, Montgeron, Quincy-sous-Sénart, Soisy-sur-Seine, Tigery et Vigneux-sur-Seine pour le département de l'Essonne et sur le territoire de la commune de Combs-la-Ville pour le département de Seine-et-Marne.

III. EFFETS DE LA SERVITUDE

Sur les 3 400 ha, 3 000 constituent la forêt domaniale, 130 appartiennent à d'autres ministères et établissements publics, 120 aux collectivités territoriales (Région et Communes) et 140 aux propriétaires privés.

Aucun défrichement, aucune emprise d'infrastructure publique ou privée ne seront possibles après le classement.

Le classement comme forêt de protection interdit tout changement d'affectation ou tout mode d'occupation du sol de nature à compromettre la conservation ou la protection des boisements (art. L 412-1 du Code Forestier).

SERVITUDE AS 1 – PROTECTION DES EAUX POTABLES ET MINÉRALES

I. GENERALITES

Servitudes résultant de l'insubordination de périmètres de protection des eaux potables (souterraines ou superficielles) et des eaux minérales.

Protection des eaux potables (article L 20 du code de la santé publique modifié par l'article 1^{er} de la loi n° 60 du 16 décembre 1964 ; décret n° 61.859 du 1^{er} août 1961 modifié par décret n° 67.1093 du 15 septembre 1967.

Circulaire du 10 décembre 1968 (Affaires sociales), J.O. du 22 décembre 1968, en cours de modification.

Protection des eaux minérales (article 736 et suivants du code de la santé publique).

Ministère de la santé et de la sécurité sociale, direction générale de la santé, sous-direction des actions de prévention et de détection.

II. PROCEDURE D'INSTITUTION

A. Procédure

PROTECTION DES EAUX POTABLES

Détermination de périmètres de protection autour du point de prélèvement, par l'acte portant déclaration d'utilité publique des travaux de prélèvement d'eau destinée à l'alimentation des collectivités humaines.

Détermination de périmètres de protection autour de points de prélèvement existants ainsi qu'autour des ouvrages d'adduction à écoulement libre et des réservoirs enterrés, par actes déclaratifs d'utilité publique.

Les périmètres de protection comportent :

- le périmètre de protection immédiate ;
- le périmètre de protection rapproché ;
- le cas échéant, le périmètre de protection éloigné.

Ces périmètres sont déterminés au vu du rapport géologique et en considération de la nature du terrain et de sa perméabilité, et après consultation notamment de la direction départementale des affaires sanitaires et sociales, de la direction départementale de l'agriculture, de la direction départementale de l'équipement, du service de la navigation et du service chargé des mines, au sein d'une conférence inter-services.

PROTECTION DES EAUX MINÉRALES

Détermination d'un périmètre de protection autour des sources d'eaux minérales déclarées d'intérêt public, par décret en Conseil d'Etat. Ce périmètre peut être modifié dans la mesure où des circonstances nouvelles en font reconnaître la nécessité (article 736, code de la santé publique).

B. Indemnisation

PROTECTION DES EAUX POTABLES

Les indemnités qui peuvent être dues à la suite de mesures prises pour la protection des eaux potables sont fixées à l'amiable ou par les tribunaux judiciaires comme en matière d'expropriation (article L 20.1 du code de la santé publique).

PROTECTION DES EAUX MINÉRALES

En cas de dommages résultant de la suspension, de l'interruption ou de la destruction de travaux à l'intérieur ou en dehors du périmètre de protection, ou de l'exécution de travaux par le propriétaire de la source, l'indemnité due par celui-ci est réglée à l'amiable ou par les tribunaux en cas de contestation. Cette indemnité ne peut excéder le montant des pertes matérielles éprouvées et le prix des travaux devenus inutiles, augmenté de la somme nécessaire pour le rétablissement des lieux dans leur état primitif (article 744, code de la santé publique). Dépôt par le propriétaire de la source, d'un cautionnement dont le montant est fixé par le tribunal et qui sert de garantie au paiement de l'indemnité (article 745 du code de la santé publique).

C. Publicité

PROTECTION DES EAUX POTABLES

Publicité consécutive à la déclaration d'utilité publique des travaux de prélèvement d'eau.

PROTECTION DES EAUX MINÉRALES

Publicité du décret en Conseil d'Etat d'institution du périmètre de protection.

III. EFFETS DE LA SERVITUDE

A. Prérogatives de la puissance publique

1° Prérogatives exercées directement par la puissance publique

PROTECTION DES EAUX POTABLES

Acquisition en pleine propriété des terrains situés dans le périmètre de protection immédiate de points de prélèvement d'eau potable, des ouvrages d'adduction à écoulement libre et des réservoirs enterrés (article L. 20 du code de la santé publique). Pose de clôtures si possible.

PROTECTION DES EAUX MINÉRALES

Possibilité pour le préfet, sur demande du propriétaire d'une source d'eau minérale déclarée d'intérêt public, d'ordonner la suspension provisoire de travaux souterrains ou de sondages entrepris hors du périmètre, qui, s'ils étaient nuisibles à la source nécessiteraient l'extension du périmètre (article 739 du code de la santé publique).

Extension des dispositions mentionnées ci-dessus aux sources minérales déclarées d'intérêt public, auxquelles aucun périmètre n'a été assigné (article 740 du code de la santé publique).

Possibilité pour le préfet, sur demande du propriétaire d'une source d'eau minérale déclarée d'intérêt public, d'interdire des travaux régulièrement entrepris, si leur résultat constaté est de diminuer ou d'altérer la source. Le propriétaire du terrain est préalablement entendu mais l'arrêté préfectoral est exécutoire par provision sauf recours au tribunal administratif (article 738 du code de la santé publique).

Possibilité à l'intérieur du périmètre de protection, pour le propriétaire d'une source déclarée d'intérêt public, de procéder sur le terrain d'autrui, à l'exclusion des maisons d'habitations et des cours attenantes, à tous les travaux nécessaires à l'utilisation de la source, lorsque ces travaux ont été autorisés par arrêté ministériel. L'occupation du terrain ne peut avoir lieu, qu'après qu'un arrêté préfectoral en ait fixé la durée, le propriétaire du terrain ayant été préalablement entendu (article 743 du code de la santé publique).

2° Obligations de faire imposées au propriétaire

PROTECTION DES EAUX POTABLES

Obligation pour le propriétaire d'un terrain situé dans un périmètre de protection rapproché ou éloigné, d'un point de prélèvement d'eau potable, d'ouvrages d'adduction à écoulement libre ou de réservoirs enterrés, de satisfaire dans les délais donnés aux conditions prescrites par l'acte déclaratif d'utilité publique, en ce qui concerne les activités, dépôts et installations existant à la date de publication dudit acte (article L. 20 du code de la santé publique).

B. Limitation au droit d'utiliser le sol

1° Obligations passives

PROTECTION DES EAUX POTABLES

a. Souterrains

A l'intérieur du périmètre de protection immédiate, interdiction de toutes activités. Possibilité d'autorisations exceptionnelles à l'acte déclaratif d'utilité publique pour les activités qui ne seraient pas incompatibles avec la préservation de la qualité de l'eau (article 42 du décret du 1^{er} août 1961, modifié).

A l'intérieur du périmètre de protection rapproché, interdiction ou réglementation par l'acte d'utilité publique des activités et faits suivants :

- forage de puits, exploitation de carrières à ciel ouvert, ouverture et remblaiement d'excavations à ciel ouvert ;
- dépôts d'ordures ménagères, immondices, détritus, produits radioactifs et de tous produits et matières susceptibles d'altérer la qualité des eaux ;
- installation de canalisations, réservoirs ou dépôts d'hydrocarbures liquides ou gazeux, de produits chimiques et d'eaux usées de toute nature ;
- établissement de toutes constructions superficielles ou souterraines ;
- épandage de fumier, engrais organiques ou chimiques, et de tous produits ou substances destinés à la fertilisation des sols ou à la lutte contre les ennemis des cultures ainsi que le pacage des animaux ;
- et tout fait susceptible de porter atteinte directement ou indirectement à la qualité de l'eau (article 42 du décret du 1^{er} août 1961 modifié).

A l'intérieur du périmètre de protection éloignée, réglementation possible, par l'acte déclaratif d'utilité publique, des activités, installations et dépôts mentionnés ci-dessus et notamment l'installation de canalisations, réservoirs ou dépôts d'hydrocarbures liquides ou gazeux, de produits radioactifs, de produits chimiques et eaux usées de toute nature.

b. Superficielles

(Cours d'eau, lacs et étangs, barrages-réservoirs, et retenues pour l'alimentation des collectivités).

Interdictions et réglementation identiques à celles rappelées à A, en ce qui concerne les seuls périmètres de protection immédiate et rapprochés (article 41 du décret du 1^{er} août 1961 modifié).

BARRAGES-RETIENUES

Crées pour l'alimentation en eau par prises directes des collectivités.

Suggestions proposées par le conseil supérieur d'hygiène quant aux mesures sanitaires à imposer en l'espèce (circulaire du 10 décembre 1968) :

SERVITUDE EL 7 – ALIGNEMENT DES VOIES NATIONALES, DEPARTEMENTALES ET COMMUNALES

I. GENERALITES

Servitudes d'alignement.

Edit du 16 décembre 1607 confirmé par arrêté du Conseil du Roi du 27 février 1765.

Loi du 16 septembre 1805.

Décret n° 62.1245 du 20 octobre 1962 (routes nationales).

Circulaire n° 79-99 du 16 octobre 1979 relative à l'occupation du domaine public routier national (réglementation), modifiée et complétée par circulaire du 19 juin 1980.

Décret du 25 octobre 1938 modifié par décret n° 61.231 du 6 mars 1961 (chemins départementaux).

Instruction générale du 30 mars 1967.

Décret n° 64.262 du 14 mars 1964 chapitre III (voies communales) complété en son article 11 par l'article 3 du décret n° 77.738 du 7 juillet 1977 relatif au permis de démolir et modifié par le décret n° 79-1152 du 23 décembre 1979.

Circulaire n° 723 du 29 décembre 1964 (Intérieur) et n° 474 du 13 septembre 1966.

Code de l'urbanisme article R 123.32.1 nouveau (décret n° 77.736 du 7 juillet 1977 relatif aux plans d'occupation des sols).

Circulaire n° 78.14 du 17 janvier 1978 relative aux emplacements réservés par les plans d'occupation des sols (chapitre premier — généralités — § 1.2.1 4°).

Circulaire n° 80.7 du 8 janvier 1980 du ministère de l'Intérieur.

Ministère de l'Intérieur. Direction générale des collectivités locales.

Ministère des transports. Direction générale des transports intérieurs. Direction des routes et de la circulation routière.

Ministère de l'environnement et du cadre de vie. Direction de l'urbanisme et des paysages.

II. PROCEDURE D'INSTITUTION

A. PROCEDURE

a. Plan général d'alignement

Approbation selon l'autorité administrative compétente, par :

- arrêté préfectoral ou décret en Conseil d'Etat pour les routes nationales ;
- délibération du conseil général, pour les chemins départementaux ;
- délibération du conseil municipal, soumise à approbation pour les voies communales ;

des plans d'alignement dressés par les services des ponts-et-chaussées puis soumis à enquête publique comme en matière d'expropriation.

Toutefois si le plan d'alignement a pour effet de frapper d'une servitude de reculement un immeuble qui est inscrit sur l'inventaire supplémentaire des monuments historiques, est compris dans le champ de visibilité d'un édifice classé ou inscrit ou est protégé au titre des articles 4, 9, 17 ou 28 de la loi du 2 mai 1930, il ne peut être adopté qu'après avis de l'architecte des bâtiments de France. Cet avis est réputé délivré en l'absence de réponse dans un délai de 15 jours (décret n° 77.738 du 7 juillet 1977 relatif au permis de démolir - article 3).

Ces plans fixent la limite séparative des voies publiques et des propriétés privées, portent attribution immédiate, dès leur publication, du sol des propriétés non bâties à la voie publique et frappent de servitude de reculement les propriétés bâties ou closes de murs (immeubles en saillie).

b. Plan d'occupation des sols

Nonobstant les dispositions réglementaires relatives à l'alignement, les alignements nouveaux résultent d'un P.O.S. rendu public ou approuvé, se substituent aux alignements résultant des plans généraux d'alignement applicables sur le même territoire (article R 123.32.1 du C.U.).

B. Indemnisation

Plan général d'alignement

L'établissement de ces servitudes ouvre aux propriétaires, à la date de publication du plan approuvé, un droit à indemnité fixée à l'amiable, et représentative de la valeur du sol non bâti.

A défaut d'accord amiable, cette indemnité est fixée comme en matière d'expropriation.

Le sol des parcelles qui cessent d'être bâties, pour quelque cause que ce soit, est attribué immédiatement à la voie avec indemnité réglée à l'amiable ou à défaut, comme en matière d'expropriation.

C. Publicité

Plan général d'alignement

Publication dans leur forme habituelle, des actes administratifs d'approbation.

Dépôt du plan d'alignement, dans les mairies intéressées où il est tenu à la disposition du public.

Publication en mairie de l'avis de dépôt du plan.

III. EFFETS DE LA SERVITUDE

Plan général d'alignement

A. Prérogatives de la puissance publique

1° Prérogatives exercées directement par la puissance publique

Néant.

2° Obligations de faire imposées au propriétaire

Néant.

B. Limitation au droit d'utiliser le sol

1° Obligations passives

Interdiction pour le propriétaire d'un terrain bâti de procéder à l'édification de toute construction nouvelle, qu'il s'agisse de bâtiments neufs remplaçant des constructions existantes, de bâtiments complémentaires, de surélévation (servitude *non aedificandi*).

Interdiction pour le propriétaire d'un terrain bâti de procéder à des travaux confortatifs tels que renforcement des murs, établissement de dispositifs de soutien, substitution d'aménagements neufs à des dispositifs vétustes, etc. (servitudes *non confortandi*).

2° Droits résiduels du propriétaire

Possibilité pour le propriétaire riverain d'une voie publique dont la propriété est frappée d'alignement, de procéder à des travaux d'entretien courant, mais obligation avant d'effectuer tous travaux de demander l'autorisation de l'Administration. Cette autorisation, valable un an et pour les travaux énumérés, est délivrée sous forme d'arrêté préfectoral pour les routes nationales et les chemins départementaux, et d'arrêté du maire pour les chemins communaux. Le silence de l'Administration ne saurait valoir accord implicite.

SERVITUDE I 3 – GAZ : CANALISATIONS DE DISTRIBUTION ET DE TRANSPORT DE GAZ

1 - LISTE DES TEXTES LEGISLATIFS ET REGLEMENTAIRES AYANT INSTITUE DES SERVITUDES A INSCRIRE AU P.L.U.

- * Loi du 15 Juin 1906, article 12, modifié par la loi du 4 Juillet 1935, les décrets-lois du 17 Juin et du 12 novembre 1938 et n° 67-885 du 6 Octobre 1967.
- * Article 35 de la loi n° 46-628 du 8 Avril 1946 sur la nationalisation de l'électricité et du gaz, modifié par l'ordonnance n° 58-997 du 23 Octobre 1958 (article 60) relative à l'expropriation.
- * Décret n° 85-1108 du 15 Octobre 1985 relatif au régime des transports de gaz combustibles par canalisation abrogeant le décret n° 64-81 du 23 Janvier 1964.
- * Décret n° 67-886 du 6 Octobre 1967 relatif aux conventions amiables, et leur conférant les mêmes effets que l'arrêté préfectoral d'approbation du tracé.
- * Arrêté du 11 Mai 1970 complété et modifié par les arrêtés du 3 Août 1977 et 3 Mars 1980 et 18 juin 2002..
- * Décret n° 70-492 du 11 Juin 1970 (modifié par les décrets n° 85-1109 du 15 octobre 1985 et n° 2003-999 du 14 octobre 2003) portant règlement d'administration publique pour l'application de l'article 35 modifié de la loi du 8 Avril 1946 concernant la procédure de déclaration d'utilité publique des travaux d'électricité et de gaz qui ne nécessitent que l'établissement desdites servitudes.
- * Circulaire ministérielle n° 73-108 du 12 juin 1973 relative à la construction dans les secteurs affectés par le passage de canalisation de transport de gaz.
- * Circulaire ministérielle du 13 Novembre 1985 prise pour l'application du décret 85-1108 du 15 Octobre 1985

2 - LISTE DES OUVRAGES A INSCRIRE DANS LE DOSSIER DU P.L.U.

- * Voir détail des servitudes qui y sont liées.

(Arrêté préfectoral de servitudes légales - bande non-aedificandi)

3 - SERVICES CONCERNES

- a - GAZ DE FRANCE –RESEAU TRANSPORT
REGION VAL DE SEINE
Agence Ile de France Sud
14, rue Pelloutier
CROISSY BEAUBOURG
77437 MARNE LA VALLEE Cedex 2
- b - Ministère de l'Industrie
Direction Régionale de l'Industrie et de la Recherche et de l'Environnement.

CODE DE L'URBANISME

Partie Législative

Chapitre VI : Servitudes d'utilité publique affectant l'utilisation du sol

Article L126-1

*(Loi n° 83-8 du 7 janvier 1983 art. 55 Journal Officiel du 9 janvier 1983)
(Loi n° 95-101 du 2 février 1995 art. 88 Journal Officiel du 3 février 1995)
(Loi n° 2000-1208 du 13 décembre 2000 art. 202 III Journal Officiel du 14 décembre 2000)*

Les plans locaux d'urbanisme doivent comporter en annexe les servitudes d'utilité publique affectant l'utilisation du sol et qui figurent sur une liste dressée par décret en Conseil d'Etat.

Le représentant de l'Etat est tenu de mettre le maire ou le président de l'établissement public compétent en demeure d'annexer au plan local d'urbanisme les servitudes mentionnées à l'alinéa précédent. Si cette formalité n'a pas été effectuée dans le délai de trois mois, le représentant de l'Etat y procède d'office.

Après l'expiration d'un délai d'un an à compter, soit de l'approbation du plan, soit, s'il s'agit d'une servitude nouvelle, de son institution, seules les servitudes annexées au plan peuvent être opposées aux demandes d'autorisation d'occupation du sol. Dans le cas où le plan a été approuvé ou la servitude, instituée avant la publication du décret établissant ou complétant la liste visée à l'alinéa premier, le délai d'un an court à compter de cette publication.

Partie Réglementaire - Décrets en Conseil d'Etat

Chapitre VI : Servitudes d'utilité publique affectant l'utilisation du sol

Article R126-1

*(Décret n° 77-861 du 26 juillet 1977 Journal Officiel du 29 juillet 1977)
(Décret n° 83-813 du 9 septembre 1983 art. 7 Journal Officiel du 11 septembre 1983 date d'entrée en vigueur 1 octobre 1983)
(Décret n° 2001-260 du 27 mars 2001 art. 3 Journal Officiel du 28 mars 2001)*

Doivent figurer en annexe au plan local d'urbanisme les servitudes d'utilité publique affectant l'utilisation du sol et appartenant aux catégories figurant sur la liste annexée au présent chapitre.

Un arrêté du ministre chargé de l'urbanisme fixe la légende des différentes servitudes d'utilité publique figurant sur la liste mentionnée à l'alinéa précédent.

Article R126-2

*(Décret n° 77-861 du 26 juillet 1977 Journal Officiel du 29 juillet 1977)
(Décret n° 2001-260 du 27 mars 2001 art. 3 Journal Officiel du 28 mars 2001)*

Le report en annexe au plan local d'urbanisme des servitudes d'utilité publique mentionnées au présent chapitre est opéré suivant la procédure prévue à l'article R. 123-36 pour la mise à jour dudit plan.

Article R126-3

(Décret n° 77-861 du 26 juillet 1977 Journal Officiel du 29 juillet 1977)

(Décret n° 83-813 du 9 septembre 1983 art. 7 Journal Officiel du 11 septembre 1983 date d'entrée en vigueur 1 octobre 1983)

(Décret n° 2001-260 du 27 mars 2001 art. 3 Journal Officiel du 28 mars 2001)

La direction des services fiscaux reçoit communication, à l'initiative du maire, de l'annexe du plan local d'urbanisme consacrée aux servitudes d'utilité publique affectant l'utilisation du sol.

Loi du 15 juin 1906

Loi sur les distributions d'énergie (version consolidée au 20 décembre 2003)

Article 12

Modifié par Loi n°2003-8 du 3 janvier 2003 art. 25 III (JORF 4 janvier 2003).

La déclaration d'utilité publique investit le concessionnaire ou titulaire d'une autorisation de transport de gaz naturel, pour l'exécution des travaux dépendant de la concession ou autorisation de transport de gaz naturel, de tous les droits que les lois et règlements confèrent à l'administration en matière de travaux publics.

Le concessionnaire ou titulaire d'une autorisation de transport de gaz naturel demeure en même temps soumis à toutes les obligations qui dérivent, pour l'administration, de ces lois et règlements.

S'il y a lieu à expropriation, il y est procédé conformément à la loi du 3 mai 1841, au nom de l'autorité concédante et aux frais du concessionnaire ou titulaire d'une autorisation de transport de gaz naturel.

La déclaration d'utilité publique d'une distribution d'énergie confère, en outre, au concessionnaire ou titulaire d'une autorisation de transport de gaz naturel le droit :

- 1° D'établir à demeure des supports et ancrages pour conducteurs aériens d'électricité, soit à l'extérieur des murs ou façades donnant sur la voie publique, soit sur les toits et terrasses des bâtiments, à la condition qu'on y puisse accéder par l'extérieur, étant spécifié que ce droit ne pourra être exercé que sous les conditions prescrites, tant au point de vue de la sécurité qu'au point de vue de la commodité des habitants par les règlements d'administration publique prévus à l'article 18, lesdits règlements devant limiter l'exercice de ce droit au cas de courants électriques tels que la présence desdits conducteurs d'électricité à proximité des bâtiments ne soient pas de nature à présenter, nonobstant les précautions prises conformément aux règlements, des dangers graves pour les personnes ou les bâtiments ;
- 2° De faire passer les conducteurs d'électricité au-dessus des propriétés privées, sous les mêmes conditions et réserves que celles spécifiques à l'alinéa 1° ci-dessus ;
- 3° D'établir à demeure des canalisations souterraines, ou des supports pour conducteurs aériens, sur des terrains privés non bâtis, qui ne sont pas fermés de murs ou autres clôtures équivalentes ;
- 4° De couper les arbres et branches d'arbres qui, se trouvant à proximité des conducteurs aériens d'électricité, gênent leur pose ou pourraient, par leur mouvement ou leur chute, occasionner des courts-circuits ou des avaries aux ouvrages.

L'exécution des travaux prévus aux alinéas 1° à 4° ci-dessus doit être précédée d'une notification directe aux intéressés et d'une enquête spéciale dans chaque commune ; elle ne peut avoir lieu qu'après approbation du projet de détail des tracés par le préfet.

Elle n'entraîne aucune dépossession ; la pose d'appuis sur les murs ou façades ou sur les toits ou terrasses des bâtiments ne peut faire obstacle au droit du propriétaire de démolir, réparer ou surélever. La pose des canalisations ou supports dans un terrain ouvert et non bâti ne fait pas non plus obstacle au droit du propriétaire de se clore ou de bâtir. Le propriétaire devra, un mois avant d'entreprendre les travaux de démolition, réparation, surélévation, clôture ou bâtiment, prévenir le concessionnaire ou titulaire d'une autorisation de transport de gaz naturel par lettre recommandée adressée au domicile élu par ledit concessionnaire ou titulaire d'une autorisation de transport de gaz naturel.

Les indemnités qui pourraient être dues à raison des servitudes d'appui, de passage ou d'ébranchage, prévues aux alinéas 1°, 2°, 3° et 4° ci-dessus, sont réglées en premier ressort par le juge du tribunal d'instance : s'il y a expertise, le juge peut ne nommer qu'un seul expert (1).

Les dispositions qui précèdent sont applicables aux installations de câbles électromagnétiques de guidage devant être utilisés par les navigateurs aériens.

Les actions en indemnité sont prescrites dans un laps de temps de deux ans à compter du jour de la délivrance de l'autorisation de circulation de courant, lorsque le paiement de ces indemnités incombe à une collectivité publique.

Nota - (1) Décret n° 67-885 du 6 octobre 1967, art. 1er : alinéa abrogé en ce qui concerne la compétence du juge du tribunal d'instance pour le règlement des indemnités prévues à cet alinéa.

Article 12 bis

Créé par Loi n°2000-1208 du 13 décembre 2000 art. 5 (JORF 14 décembre 2000 en vigueur le 14 décembre 2001).

Après déclaration d'utilité publique précédée d'une enquête publique, des servitudes d'utilité publique concernant l'utilisation du sol, ainsi que l'exécution de travaux soumis au permis de construire, peuvent être instituées au voisinage d'une ligne électrique aérienne de tension supérieure ou égale à 130 kilovolts. Ces servitudes sont instituées par arrêté du préfet du département concerné.

Ces servitudes comportent, en tant que de besoin, la limitation ou l'interdiction du droit d'implanter des bâtiments à usage d'habitation et des établissements recevant du public. Elles ne peuvent faire obstacle aux travaux d'adaptation, de réfection ou d'extension de constructions existantes édifiées en conformité avec les dispositions législatives et réglementaires en vigueur avant l'institution desdites servitudes, à condition que ces travaux n'entraînent pas d'augmentation significative de la capacité d'accueil d'habitants dans les périmètres où les servitudes ont été instituées.

Lorsque l'institution des servitudes prévues au présent article entraîne un préjudice direct, matériel et certain, elle ouvre droit à une indemnité au profit des propriétaires, des titulaires de droits réels ou de leurs ayants droit. Le paiement des indemnités est à la charge de l'exploitant de la ligne électrique. A défaut d'accord amiable, l'indemnité est fixée par le juge de l'expropriation et est évaluée dans les conditions prévues par l'article L. 13-15 du code de l'expropriation pour cause d'utilité publique.

Un décret en Conseil d'Etat, pris après avis du comité technique de l'électricité, fixe la liste des catégories d'ouvrages concernés, les conditions de délimitation des périmètres dans lesquelles les servitudes peuvent être instituées ainsi que les conditions d'établissement de ces servitudes.

Loi n°46-628 du 8 avril 1946

**Loi sur la nationalisation de l'électricité et du gaz
(version consolidée au 8 décembre 2006)**

Article 35

(Modifié par Ordonnance n°58-997 du 23 octobre 1958 art. 60)

Les servitudes d'ancrage, d'appui, de passage, d'abattage d'arbres, d'aqueduc, de submersion et d'occupation temporaire s'appliquent dès la déclaration d'utilité publique des travaux. Un décret déterminera les formes de la déclaration d'utilité publique des travaux qui ne nécessitent que l'établissement de servitudes et n'impliquent aucun recours à l'expropriation. Ce décret fixera également les conditions d'établissement desdites servitudes.

Décret n°67-886 du 6 octobre 1967

Décret portant règlement d'administration publique pour l'application de la loi du 15 juin 1906 sur les distributions d'énergie et de la loi du 16 octobre 1919 relative à l'utilisation de l'énergie hydraulique

(version consolidée au 11 octobre 1967)

Article 1

Une convention passée entre le concessionnaire et le propriétaire ayant pour objet la reconnaissance des servitudes d'appui, de passage, d'ébranchage ou d'abattage prévues au troisième alinéa de l'article 12 de la loi du 15 juin 1906 susvisée peut remplacer les formalités prévues au quatrième alinéa dudit article.

Cette convention produit, tant à l'égard des propriétaires et de leurs ayants droit que des tiers, les effets de l'approbation du projet de détail des tracés par le préfet, qu'elle intervienne en prévision de la déclaration d'utilité publique des travaux ou après cette déclaration, ou, en l'absence de déclaration d'utilité publique, par application de l'article 298 de la loi du 13 juillet 1925 susvisée.

Article 2

Les contestations relatives au montant des indemnités dues à raison des servitudes prévues par l'alinéa 3 de l'article 12 de la loi du 15 juin 1906 susvisée sont soumises au juge de l'expropriation .

Article 3

Les contestations relatives au montant des indemnités dues à raison des servitudes d'aqueduc, de submersion, d'occupation et d'extraction de matériaux prévues au premier alinéa de l'article 4 de la loi du 16 octobre 1919 susvisée sont soumises au juge de l'expropriation .

Article 4

Le garde des sceaux, ministre de la justice, le ministre de l'économie et des finances et le ministre de l'industrie sont chargés, chacun en ce qui le concerne, de l'exécution du présent décret, qui sera publié au Journal officiel de la République française.

Décret n°70-492 du 11 juin 1970**Décret portant règlement d'administration publique pour l'application de l'article 35 modifié de la loi du 8 avril 1946 concernant la procédure de déclaration d'utilité publique des travaux d'électricité et de gaz qui ne nécessitent que l'établissement de servitudes ainsi que les conditions d'établissement desdites servitudes**
*(version consolidée au 22 août 2004)***TITRE III BIS : DÉCLARATION D'UTILITÉ PUBLIQUE ET INSTITUTION DES SERVITUDES PRÉVUES PAR L'ARTICLE 12 BIS DE LA LOI DU 15 JUIN 1906****Article 20-1**

Créé par Décret n°2004-835 du 19 août 2004 art. 1 (JORF 22 août 2004).

Les servitudes mentionnées à l'article 12 bis de la loi du 15 juin 1906 peuvent être instituées de part et d'autre de toute ligne électrique aérienne de tension supérieure ou égale à 130 kilovolts, existante ou à créer. Ces servitudes affectent l'utilisation du sol et l'exécution des travaux mentionnés à l'article 20-2 dans un périmètre incluant au maximum les fonds situés à l'intérieur :

- 1° De cercles dont le centre est constitué par l'axe vertical des supports de la ligne et dont le rayon est égal à 30 mètres ou à la hauteur des supports si celle-ci est supérieure ;
- 2° D'une bande délimitée par la projection verticale au sol des câbles de la ligne électrique lorsqu'ils sont au repos ;
- 3° De bandes d'une largeur de 10 mètres de part et d'autre du couloir prévu au 2°.

Pour les lignes électriques aériennes de tension égale ou supérieure à 350 kilovolts, le rayon mentionné au 1° ci-dessus est porté à 40 mètres ou à une distance égale à la hauteur du support si celle-ci est supérieure et la largeur des bandes mentionnées au 3° ci-dessus est portée à 15 mètres.

Le champ d'application des servitudes peut être adapté dans les limites fixées au précédent alinéa en fonction des caractéristiques des lieux.

Article 20-2

Créé par Décret n°2004-835 du 19 août 2004 art. 1 (JORF 22 août 2004).

Dans le périmètre où sont instituées les servitudes prévues à l'article 20-1 :

- 1° Sont interdits, à l'exception des travaux d'adaptation, de réfection ou d'extension de constructions existantes mentionnés au deuxième alinéa de l'article 12 bis de la loi du 15 juin 1906 susvisée, la construction ou l'aménagement :
 - de bâtiments à usage d'habitation ou d'aires d'accueil des gens du voyage ;
 - d'établissements recevant du public au sens du code de la construction et de l'habitation entrant dans les catégories suivantes : structures d'accueil pour personnes âgées et personnes handicapées, hôtels et structures d'hébergement, établissements d'enseignement, colonies de vacances, établissements sanitaires, établissements pénitentiaires, établissements de plein air ;
- 2° Peuvent, en outre, être interdits ou soumis à des prescriptions particulières la construction ou l'aménagement de bâtiments abritant :
 - des établissements recevant du public au sens du code de la construction et de l'habitation autres que ceux mentionnés au 1° ci-dessus ;
 - des installations classées pour la protection de l'environnement soumises à autorisation et fabriquant, utilisant ou stockant des substances comburantes, explosibles, inflammables ou combustibles.

La procédure d'institution des servitudes mentionnées à l'article 20-1 est conduite sous l'autorité du préfet.

Préalablement à l'organisation de l'enquête publique, le préfet sollicite l'avis de l'exploitant de la ou des lignes électriques, des services de l'Etat intéressés et des maires des communes sur le territoire desquelles est envisagée l'institution des servitudes en leur indiquant qu'un délai de deux mois leur est imparti pour se prononcer. En l'absence de réponse dans le délai imparti, l'avis est réputé favorable.

Une enquête publique est organisée dans les conditions fixées par les articles R. 11-4 à R. 11-14 du code de l'expropriation pour cause d'utilité publique.

Le dossier soumis à l'enquête publique comporte :

- 1° Une notice présentant la ou les lignes électriques concernées et exposant les raisons de l'institution des servitudes, les éléments retenus pour la délimitation des périmètres envisagés et la nature et l'importance des restrictions au droit de propriété en résultant ;
- 2° Les avis prévus au deuxième alinéa recueillis préalablement à l'organisation de l'enquête publique ;
- 3° Un plan parcellaire délimitant le périmètre établi en application de l'article 20-1.

Les frais de constitution et de diffusion du dossier sont à la charge de l'exploitant de la ou des lignes électriques concernées.

La déclaration d'utilité publique des servitudes mentionnées à l'article 20-1 est prononcée par arrêté du préfet du département. Elle emporte institution des servitudes susmentionnées à l'intérieur du périmètre délimité sur le plan parcellaire annexé.

La suppression de tout ou partie des servitudes mentionnées à l'article 12 bis de la loi du 15 juin 1906 susvisée est prononcée par arrêté préfectoral.

Article 21

Modifié par Décret n°85-1109 du 15 octobre 1985 art. 3 (JORF 17 octobre 1985)

Sous réserve des dispositions de l'article 8 de la loi n° 83-630 du 12 juillet 1983 relative à la démocratisation des enquêtes publiques et à la protection de l'environnement, les frais d'enquête qui comprennent notamment les indemnités qui peuvent être versées aux commissaires enquêteurs, lesquelles sont fixées comme en matière d'expropriation, et les frais de notification ou d'affichage exposés au cours de l'instruction des demandes de déclaration d'utilité publique et à l'occasion de l'établissement des servitudes sont à la charge du demandeur.

COMBS LA VILLE (77) Annexe(s) Servitudes

DN	Section	N° Parcelle	Lieudit	Lg	Lg D	Lg G	Ouvrage(s)	Volume	N° Vol	DatePublic
200	A	2018	LA BORNE BLANCHE	502	3,0	3,0	LIEUSAIN/COMBS LA VILLE			04/12/1970
200	A	2009	LA BORNE BLANCHE	100	3,0	3,0	LIEUSAIN/COMBS LA VILLE			04/12/1970
200	A	1997	LA BORNE BLANCHE	243	3,0	3,0	LIEUSAIN/COMBS LA VILLE			04/12/1970
200	A	1996	LA BORNE BLANCHE	44	3,0	3,0	LIEUSAIN/COMBS LA VILLE			04/12/1970
200	A	1995	LA BORNE BLANCHE	104	3,0	3,0	LIEUSAIN/COMBS LA VILLE			04/12/1970
200	A	2012	LA BORNE BLANCHE	95	3,0	3,0	LIEUSAIN/COMBS LA VILLE			04/12/1970
200	A	2010	LA BORNE BLANCHE	27	3,0	3,0	LIEUSAIN/COMBS LA VILLE			04/12/1970

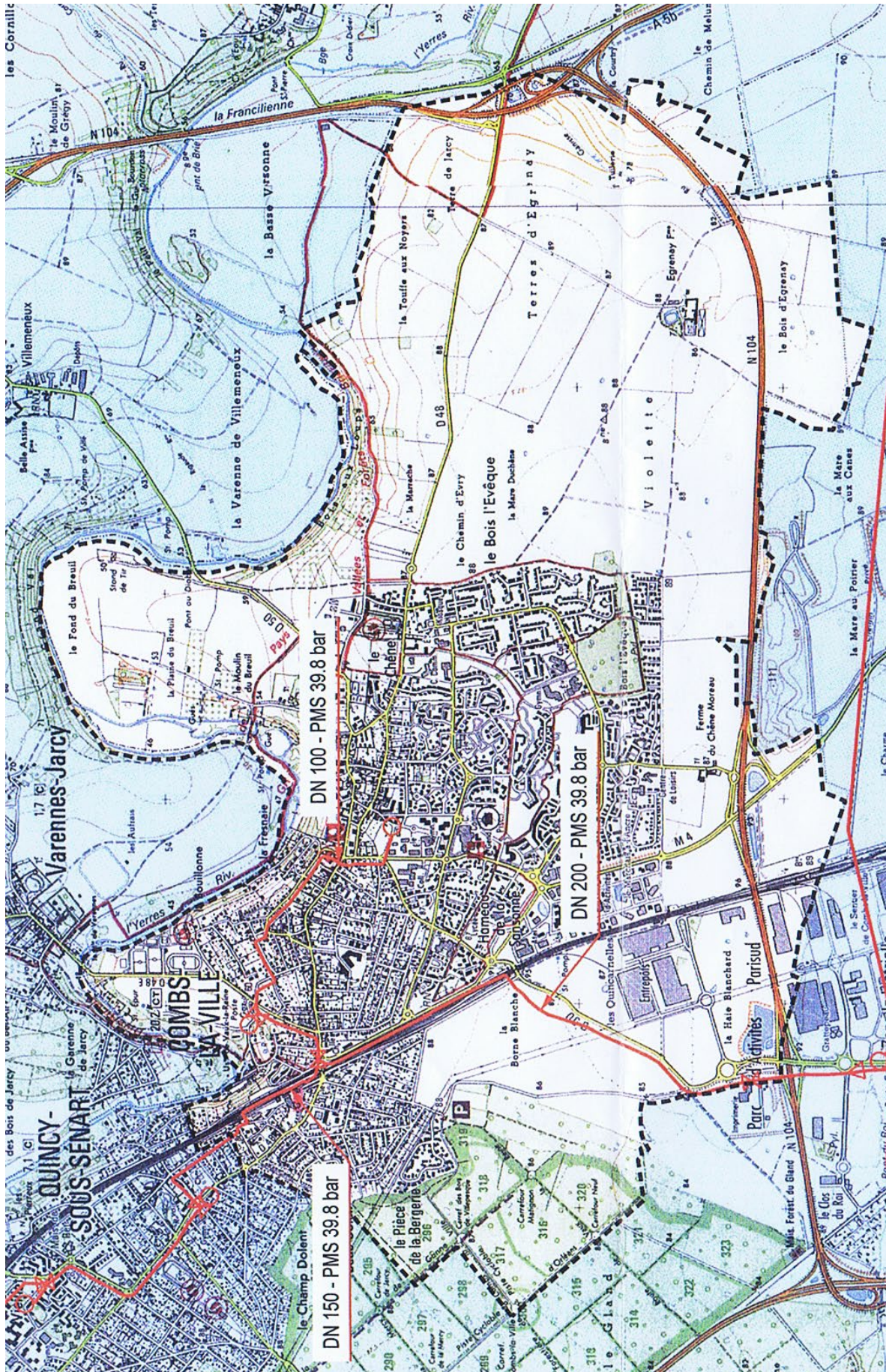

Numéro d'autorisation IGN : 10004

GRTgaz
RÉGION VAL DE SEINE
AGENCE ÎLE-DE-FRANCE SUD
14, rue Pelloutier
CROISSY-BEAUBOURG
77435 MARNE-LA-VALLÉE CEDEX 2
Té : 01 64 73 31 77 Fax : 01 64 73 31 27
Site : <http://www.dicplus.com>

 Poste de coupure ou de sectionnement
Poste de livraison client ou de Distribution Publique
Poste de prédetente
Canalisations de gaz Haute Pression en service
Canalisations de gaz Haute Pression projetées

 Territoire de la commune

SERVITUDE I 4 – ELECTRICITE – ETABLISSEMENT DES CANALISATION ELECTRIQUES

I - GENERALITES

Servitudes relatives à l'établissement des canalisations électriques (ouvrages du réseau d'alimentation générale et des réseaux de distributions publique).

Servitudes d'ancrage, d'appui, de passage, d'élagage et d'abattage d'arbres.

Loi du 15 Juin 1906, article 12, modifiée par les lois du 19 juillet 1922, du 13 juillet 1925 (article 298) et du 4 juillet 1935, les décrets du 27 décembre 1925, 17 juin et 12 novembre 1938 et n° 67-885 du 6 octobre 1967.

Article 35 de la loi n° 46-628 du 8 avril 1946 sur la nationalisation de l'électricité et du gaz.

Ordonnance n° 58-997 du 23 octobre 1958 (article 60) relative à l'expropriation portant modification de l'article 35 de la loi n° 46-628 du 8 avril 1946.

Décret n° 67-886 du 6 octobre 1967 sur les conventions amiables portant reconnaissance des servitudes de l'article 12 de la loi du 15 juin 1906 et confiant au juge de l'expropriation la détermination des indemnités dues pour imposition des servitudes.

Décret n° 85-1109 du 15 octobre 1985 modifiant le décret n° 70-492 du 11 juin 1970 portant règlement d'administration publique pour l'application de l'article 35 modifié de la loi n° 46-628 du 8 avril 1946 concernant la procédure de déclaration d'utilité publique des travaux d'électricité et de gaz qui ne nécessitent que l'établissement de servitudes ainsi que les conditions d'établissement desdites servitudes.

Circulaire n° 70-13 du 24 juin 1970 (mise en application des dispositions du décret du 11 juin 1970).

Ministère du Développement Industriel et Scientifique - Direction du Gaz, de l'Électricité et du Charbon.

II - PROCÉDURE D'INSTITUTION

A- PROCÉDURE

Les servitudes d'ancrage, d'appui, de passage, d'élagage et d'abattage d'arbres bénéficient :

- aux travaux déclarés d'utilité publique (article 35 de la loi du 8 avril 1946) ;
- aux lignes placées sous le régime de la concession ou de la régie réalisée avec le concours financier de l'État, des départements, des communes ou syndicats de communes (article 299 de la loi du 13 juillet 1925) et non déclarées d'utilité publique¹.

La déclaration d'utilité publique des ouvrages d'électricité en vue de l'exercice des servitudes est obtenue conformément aux dispositions du chapitre I et II du décret du 11 juin 1970 susvisé. Elle est prononcée par arrêté du ministre chargé de l'Électricité et du Gaz selon les caractéristiques des ouvrages concernés telles qu'elles sont précisées aux dits chapitres.

La procédure d'établissement des servitudes est définie par le décret du 11 juin 1970 en son titre II.

À défaut d'accord amiable, le distributeur adresse au préfet par l'intermédiaire de l'ingénieur chargé du contrôle, une requête pour l'application des servitudes, accompagnée d'un plan et d'un état parcellaire indiquant les propriétés qui doivent être atteintes par les servitudes. Le préfet prescrit alors une enquête publique dont le dossier est transmis aux maires des communes intéressées et notifié au demandeur. Les maires concernés donnent avis de l'ouverture de l'enquête et notifient aux propriétaires concernés, les travaux projetés.

Le demandeur après avoir eu connaissance des observations présentées au cours de l'enquête, arrête définitivement son projet, lequel est transmis avec l'ensemble du dossier au préfet, qui institue par arrêté les servitudes que le

demandeur est autorisé à exercer après l'accomplissement des formalités de publicité mentionnées à l'article 18 du décret du 11 juin 1970 et visées ci-dessous en C.

Par ailleurs, une convention peut être passée entre le concessionnaire et le propriétaire ayant pour objet la reconnaissance desdites servitudes. Cette convention remplace les formalités mentionnées ci-dessus et produit les mêmes effets que l'arrêté préfectoral (décret du 6 octobre 1967, article 1).

B- INDEMNISATION

Les indemnités dues à raison des servitudes sont prévues par la loi du 15 juin 1906 en son article 12. Elles sont dues en réparation du préjudice résultant directement de l'exercice des servitudes.

Le préjudice purement éventuel et non évaluable en argent ne peut motiver l'allocation de dommages et intérêts, mais le préjudice futur, conséquence certaine et directe de l'état actuel des choses, peut donner lieu à indemnisation.

Dans le domaine agricole, l'indemnisation des exploitants agricoles et des propriétaires résulte de conventions respectivement en date des 14 janvier 1970 et 25 mars 1970 intervenues entre Électricité de France et l'Assemblée permanente des Chambres d'Agricultures et rendues applicables par les commissions régionales instituées à cet effet.

En cas de litige l'indemnité est fixée par le Juge de l'expropriation conformément aux dispositions des articles 2 et 3 du décret du 6 octobre 1967 (article 20 du décret du 11 juin 1970).

Ces indemnités sont à la charge du maître d'ouvrage de la ligne. Leurs modalités de versements sont fixées par l'article 20 du décret du 11 juin 1970.

Les indemnités dont il est fait état ne concernent pas la réparation des dommages survenus à l'occasion des travaux et qui doivent être réparés comme dommages de travaux publics.

C- PUBLICITÉ

Affichage en mairie de chacune des communes intéressées, de l'arrêté instituant les servitudes.

Notification au demandeur de l'arrêté instituant les servitudes.

Notification du dit arrêté, par les maires intéressés ou par le demandeur, à chaque propriétaire et exploitant pourvu d'un titre régulier d'occupation et concerné par les servitudes.

III- EFFETS DE LA SERVITUDE

A- PRÉROGATIVES DE LA PUISSANCE PUBLIQUE

1) Prérogatives exercées directement par la puissance publique

Droit pour le bénéficiaire d'établir à demeure des supports et ancrage pour conducteurs aériens d'électricité, soit à l'extérieur des murs ou façades dominant sur la voie publique, sur les toits et terrasses des bâtiments, à condition qu'on y puisse accéder par l'extérieur, dans les conditions de sécurité prescrites par les règlements administratifs (servitude d'ancrage).

Droit pour le bénéficiaire, de passer les conducteurs d'électricité au-dessus des propriétés, sous les mêmes conditions que ci-dessus, peu importe que les propriétés soient ou non closes ou bâties (servitude de surplomb).

Droit pour le bénéficiaire d'établir à demeure des canalisations souterraines ou des supports pour les conducteurs aériens d'électricité, sur des terrains privés non bâtis qui ne sont pas fermés de murs ou autres clôtures équivalentes (servitude d'implantation). Lorsqu'il y a application du décret du 27 décembre 1925, les supports sont placés autant que possible sur les limites des propriétés ou des cultures.

Droit pour le bénéficiaire, de couper les arbres et les branches qui se trouvant à proximité des conducteurs aériens d'électricité, gênent leur pose ou pourraient par leur mouvement ou leur chute occasionner des courts-circuits ou des avaries aux ouvrages.

2) Obligations de faire imposées au propriétaire

Néant

B- LIMITATIONS AU DROIT D'UTILISER LE SOL

1) Obligations passives

Obligation pour les propriétaires de réserver le libre passage et l'accès aux agents de l'entreprise exploitante pour la pose, l'entretien et la surveillance des installations. Ce droit de passage ne doit être exercé qu'en cas de nécessité et à des heures normales et après en avoir prévenu les intéressés, dans toute la mesure du possible et s'il est nécessaire d'accéder sur des toits ou terrasses.

2) Droits résiduels du propriétaire

Lés propriétaires dont les immeubles sont grevés de servitudes d'appui sur les toits ou terrasses ou de servitudes d'implantation ou de surplomb conservent le droit de se clore ou de bâtir, ils doivent toutefois un mois avant d'entreprendre l'un de ces travaux, prévenir par lettre recommandée l'entreprise exploitante.

Dans un souci de sécurité des personnes, il est demandé que tout projet de construction à proximité des lignes électriques figurant sur le plan des servitudes d'utilité publique soit transmis, au préalable, en ce qui concerne :

Ouvrages E.D.F.

Ouvrages de distribution MT et BT (tension inférieure à 63 KV)

Ouvrages de transport (tensions égale ou supérieures à 63 kV)

Ouvrages S.N.C.F.

Direction de l'équipement – Département des installations fixes de la traction électrique

162, rue du Faubourg Saint Martin – 75475 PARIS Cedex 10

SERVITUDE INT 1 – VOISINAGE DES CIMETIERES

I. GENERALITES

Servitudes au voisinage des cimetières frappant les terrains non bâtis, sur une distance de 100 mètres des nouveaux cimetières transférés hors des communes :

- Servitude non aedificandi.
- Servitudes relatives aux puits.

Code des communes article L 361.4 (décret du 7 mars 1808 codifié) — Servitudes.

Code des communes articles L 361.1, L 361.4, L 361.6, L 361.7 (décret modifié du 23 prairial an X^{VI} codifié) et articles R 361.1, R 361.2 (ordonnance du 6 décembre 1843 codifiée) R 361.3, R 361.5 — Translation des cimetières

Code de l'urbanisme articles L 421.1 et R 421.38.19.

Circulaire n° 75.669 du ministère de l'intérieur en date du 29 décembre 1975, relative à la création et à l'agrandissement de cimetières.

Circulaire n° 78.195 du ministère de l'intérieur, en date du 10 mai 1978 relative à la création, à la translation et à l'agrandissement de cimetières.

Circulaire n° 80-263 concernant les cimetières militaires et monuments commémoratifs en date du 11 juillet 1980 et relative à la protection de leurs abords par le biais de la réglementation de l'urbanisme.

Ministère de l'intérieur — Direction générale des collectivités locales.

II. PROCEDURE D'INSTITUTION

A. Procédure

Le champ d'application des servitudes résultant du voisinage d'un cimetière (servitude non aedificandi et servitudes relatives aux puits, s'étendant dans un rayon de 100 mètres du cimetière) instituées par l'article L 361.4 du code des communes, est fonction du caractère juridique de « ville » ou de « bourg » reconnu à la commune concernée (1^{er} alinéa de l'article L 361.1 du code des communes) et de la situation géographique du cimetière en cause, à l'intérieur ou à l'extérieur de l'enceinte de la commune (article L 361.4 1^{er} alinéa dudit code).

1° Cas des « villes et bourgs » et des communes assimilées

(Article L 361.4 1^{er} alinéa et articles R.361.1 à R.361.3 du code des communes).

a. Définition du critère juridique de « villes et bourgs »

« VILLES ET BOURGS »

L'article L 361.1 du code des communes ne précisant pas ce qu'il faut entendre par « ville » ou « bourg » et la jurisprudence du Conseil d'Etat ne permettant pas de définir de façon précise un critère unique pour déterminer si une commune présente ou non le caractère, de « ville » ou de « bourg », le ministre de l'intérieur, par circulaire n° 78.195 du 10 mai 1978 recommande aux préfets, « pour des raisons de commodité », d'adopter le critère numérique de 2 000 habitants pour distinguer les « villes et bourgs » des autres communes.

Il est précisé dans ce texte que ce chiffre ne concerne que « la population agglomérée » dans la commune ou la ville (cf. circulaire du ministère de l'intérieur n° 75.669 du 29 décembre 1975), et qu'il est par ailleurs souhaitable que le seuil de 2 000 habitants soit apprécié avec souplesse, en tenant compte notamment des facteurs locaux.

COMMUNES ASSIMILEES A DES « VILLES ET BOURGS »

Ces communes sont déterminées par arrêté préfectoral en application des dispositions des articles R 361.1 et R 361.2 du code des communes.

b. Translation des cimetières

(Article L 361.1 du code des communes).

Les communes ayant le caractère de « ville » ou de « bourg » et les communes assimilées, ont aux termes de l'article L 361.1 du code des communes, l'obligation d'abandonner leur cimetière situé à l'intérieur de leur enceinte et d'en créer un nouveau, à l'extérieur, à la distance minimale de 35 mètres par rapport à l'enceinte telle qu'elle est définie par la circulaire précitée du ministère de l'intérieur n° 75.669 en date du 29 décembre 1975.

Il est à noter qu'en ce qui concerne l'agrandissement des cimetières des communes dénommées « ville » ou « bourg » à l'exclusion de celles assimilées, les règles de distance sont les mêmes que pour la translation d'un cimetière, étant entendu que la distance de 35 mètres est comptée, non seulement du périmètre d'agglomération de la commune mais aussi de tout groupe d'habitations agglomérées (Conseil d'Etat - 9 décembre 1893) cf. circulaire n° 78.195 du 10 mai 1978 du ministère de l'intérieur relative à la création, translation et agrandissement de cimetières.

(1) La distance de 100 mètres se calcule à partir de la limite du cimetière. Quand le cimetière est établi à 35 mètres, et un peu plus, de l'enceinte de la commune, la servitude frappe donc la partie de l'agglomération située entre 35 et 100 mètres. Cependant, dans la pratique administrative, quand une commune a satisfait à l'obligation imposée par le décret de l'an XII (transfert du cimetière à au moins 35 mètres de l'agglomération), on admet qu'il ne serait ni équitable ni d'ailleurs vraiment utile d'appliquer avec rigueur le régime de servitude du côté des habitations déjà existantes. C'est donc seulement du côté des terrains non bâtis qu'on fait porter les servitudes. (Circulaire n° 78.195 du 10 mai 1978 (Intérieur)).

Cette distance de 35 mètres peut être réduite pour l'agrandissement des dits cimetières, si toutes les habitations situées à moins de 35 mètres, sont alimentées en eau potable sous pression (article L 361.1 2^e alinéa du code des communes). La dérogation est accordée par décret ordinaire ou en Conseil d'Etat, selon le cas, et après consultation du conseil supérieur d'hygiène publique de France (article R 361.3 du code des communes).

c. Champ d'application des servitudes

Les servitudes instituées par l'article L 361.4 du code des communes s'appliquent aux terrains voisins des nouveaux cimetières transférés hors des communes (article L 361.4 1^{er} alinéa du code des communes).

Les dites servitudes s'appliquent également aux terrains voisins des cimetières établis dès l'origine hors des communes et à moins de 35 mètres de l'enceinte de la commune (cf. circulaire n° 78.195 du 10 mai 1978 du ministère de l'Intérieur — 2^e partie § A 2^e b).

Aucune servitude ne frappe les fonds attenants à un cimetière situé en tout ou partie dans l'enceinte de la commune et qui n'a pas été transféré, sauf dans l'hypothèse où le cimetière a été désaffecté pour la partie située à moins de 35 mètres, et s'il a été agrandi au moyen de terrains, qui eux, sont situés à la distance légale de l'agglomération (cf. circulaire du 10 mai 1978 précitée 2^e partie § A 2^e a).

2^e Cas des communes qui ne sont pas des « villes et bourgs »

a. Définition de ces communes « dites de droit commun »

Ce sont, aux termes de la circulaire n° 78.195 du 10 mai 1978 précitée, en sa première partie II § A 1^o, les communes qui regroupent moins de 2 000 habitants agglomérés et qui n'ont pas fait l'objet d'un arrêté préfectoral les assimilant à des « villes et bourgs » (cf. circulaire du 10 mai 1978 1^o partie II § A 2^o).

b. Translation des cimetières

Pas d'obligation

Les conseils municipaux de ces communes sont entièrement libres de créer, de transférer et d'agrandir leur cimetière sans obligation particulière de distance, néanmoins il leur est recommandé de consulter préalablement un géologue pour éviter toute pollution en matière d'eau potable (circulaire du 10 mai 1978 1^o partie II § A 1^o).

c. Champ d'application des servitudes

Les terrains voisins des cimetières des communes de moins de 2 000 habitants non assimilées ne sont affectés d'aucune servitude, puisque non soumises aux dispositions de l'article L 361.1 du code des communes (article L 361.4 du dit code et circulaire du 10 mai 1978 mentionnée ci-dessus 2^e partie § A 1^o).

B. Indemnisation

L'exercice de ces servitudes ne donne lieu à aucune indemnisation.

C. Publicité

Néant.

III. EFFETS DE LA SERVITUDE

A. Prérogatives de la puissance publique

1^o Prérogatives exercées directement par la puissance publique

Néant.

2^o Obligations de faire imposées au propriétaire

Obligation pour le propriétaire, sur injonction de l'Administration, de procéder à la démolition des bâtiments comportant normalement la présence de l'homme ou au comblement des puits établis sans autorisation à moins de 100 mètres des nouveaux cimetières transférés ou créés hors des communes.

Obligation pour le propriétaire, après visite contradictoire d'experts et en vertu d'un arrêté préfectoral pris sur demande de la police locale, de procéder au comblement des puits.

B. Limitation au droit d'utiliser le sol

1^o Obligations passives

Interdiction sans autorisation de l'autorité administrative, d'élever aucune habitation, ni de creuser aucun puits à moins de 100 mètres des nouveaux cimetières transférés ou créés hors des agglomérations (article L 361.4 du code des communes).

2^o Droits résiduels du propriétaire

Possibilité pour le propriétaire d'obtenir l'autorisation de l'autorité administrative d'élever des constructions comportant normalement la présence de l'homme ou de creuser des puits à moins de 100 mètres des « nouveaux cimetières transférés hors des communes ». La technique nouvelle de l'adduction d'eau sous pression semble pouvoir être invoquée pour l'obtention d'une dérogation. Dans le cas de construction soumise à permis de construire, ce dernier ne peut être délivré qu'avec l'accord du maire. Cet accord est réputé donné à défaut de réponse dans un délai de 2 mois suivant le dépôt de la demande de permis de construire (article R 421.38.19 du code de l'urbanisme).

Obligation pour le propriétaire d'obtenir l'autorisation du maire pour l'augmentation ou la restauration des bâtiments existants comportant normalement la présence de l'homme.

L'autorisation délivrée à un propriétaire, de construire sur son terrain à une distance de moins de 100 mètres du cimetière, entraîne l'extinction de la servitude « de ne pas bâtir », au profit des propriétaires successifs de ce terrain (servitude réelle qui suit le fonds en quelques mains qu'il passe).

SERVITUDE PT 3 – RESEAUX DE TELECOMMUNICATIONS TELEPHONIQUES ET TELEGRAPHIQUES

I. – GÉNÉRALITÉS

Servitudes relatives aux communications téléphoniques et télégraphiques concernant l'établissement et le fonctionnement des lignes et des installations de télécommunication (lignes et installations téléphoniques et télégraphiques).

Code des postes et télécommunications, articles L. 46 à L. 53 et D. 408 à D. 411.

Ministère des postes, des télécommunications et de l'espace (direction de la production, service du trafic, de l'équipement et de la planification).

Ministère de la défense.

II. – PROCÉDURE D'INSTITUTION

A. – PROCÉDURE

Décision préfectorale, arrêtant le tracé de la ligne autorisant toutes les opérations que comportent l'établissement, l'entretien et la surveillance de la ligne, intervenant en cas d'échec des négociations en vue de l'établissement de conventions amiables.

Arrêté, intervenant après dépôt en mairie pendant trois jours, du tracé de la ligne projetée et indication des propriétés privées où doivent être placés les supports et conduits et transmission à la préfecture du registre des réclamations et observations ouvert par le maire (art. D. 408 à D. 410 du code des postes et des télécommunications).

Arrêté périmé de plein droit dans les six mois de sa date ou les trois mois de sa notification, s'il n'est pas suivi dans ces délais d'un commencement d'exécution (art. L. 53 dudit code).

B. – INDEMNISATION

Le fait de l'appui ne donne droit à aucune indemnité dès lors que la propriété privée est frappée d'une servitude (art. L. 51 du code des postes et des télécommunications).

Les dégâts en résultant donnent droit à la réparation du dommage direct, matériel et actuel. En cas de désaccord, recours au tribunal administratif (art. L. 51 du code des postes et des télécommunications), prescription des actions en demande d'indemnité dans les deux ans de la fin des travaux (art. L. 52 dudit code).

C. – PUBLICITÉ

Affichage en mairie et insertion dans l'un des journaux publiés dans l'arrondissement de l'avertissement donné aux intéressés d'avoir à consulter le tracé de la ligne projetée déposé en mairie (art. D. 408 du code des postes et des télécommunications).

Notification individuelle de l'arrêté préfectoral établissant le tracé définitif de la ligne (art. D. 410 du code des postes et des télécommunications). Les travaux peuvent commencer trois jours après cette notification. En cas d'urgence, le préfet peut prévoir l'exécution immédiate des travaux (art. D. 410 susmentionné).

III. - EFFETS DE LA SERVITUDE

A. - PRÉROGATIVES DE LA PUISSANCE PUBLIQUE

1° Prérogatives exercées directement par la puissance publique

Droit pour l'Etat d'établir des supports à l'extérieur des murs ou façades donnant sur la voie publique, sur les toits et terrasses des bâtiments si l'on peut y accéder de l'extérieur, dans les parties communes des propriétés bâties à usage collectif (art. L. 48, alinéa 1, du code des postes et des télécommunications).

Droit pour l'Etat d'établir des conduits et supports sur le sol et le sous-sol des propriétés non bâties et non fermées de murs ou de clôtures (art. L. 48, alinéa 2).

2° Obligations de faire imposées au propriétaire

Néant.

B. - LIMITATIONS AU DROIT D'UTILISER LE SOL

1° Obligations passives

Obligation pour les propriétaires de ménager le libre passage aux agents de l'administration (art. L. 50 du code des postes et des télécommunications).

2° Droits résiduels du propriétaire

Droit pour le propriétaire d'entreprendre des travaux de démolition, réparation, surélévation ou clôture sous condition d'en prévenir le directeur départemental des postes, télégraphes et téléphones un mois avant le début des travaux (art. L. 49 du code des postes et des télécommunications).

Droit pour le propriétaire, à défaut d'accord amiable avec l'administration, de demander le recours à l'expropriation, si l'exécution des travaux entraîne une dépossession définitive.

SERVITUDE T 1 – CHEMIN DE FER

I - GENERALITES

SERVITUDES RELATIVES AU CHEMIN DE FER

Servitudes de grande voirie :

- alignement ;
- occupation temporaire des terrains en cas de réparation ;
- distance à observer pour les plantations et l'élagage des arbres plantés ;
- mode d'exploitation des mines, carrières et sablières.

Servitudes spéciales :

- constructions ;
- excavations ;
- dépôts de matières inflammables ou non.

Servitudes de débroussaillage

*

*

*

- Loi du 15 juillet 1845 sur la police des chemins de fer. Décret du 22 mars 1942.
- Code minier : articles 84 modifié et 107.
- Code Forestier : articles L 322-3 et L 322-4.
- Loi du 29 décembre 1892 "Occupation temporaire".
- Décret loi du 30 octobre 1935 modifié en son article 6 par la loi du 27 octobre 1942 relatif à la servitude de visibilité concernant les voies publiques et les croisements à niveau.
- Décret n° 59.962 du 31 juillet 1959 modifié concernant l'emploi des explosifs dans les minières et carrières.
- Décret du 14 mars 1964 relatif aux voies communales.
- Décret n° 69-601 du 10 juin 1969 relatif à la suppression des installations lumineuses de nature à créer un danger pour la circulation des trains.
- Décret n° 80-331 du 7 mai 1980 portant règlement général des industries extractives.
- Fiche note 11.18 BIG n° 78-04 du 30 mars 1978.
- Ministère des Transports - Direction générale des transports intérieurs -
Direction des transports terrestres.

- 2 -

II - PROCEDURE D'INSTITUTION

A - Procédure

Application des dispositions de la loi du 15 juillet 1845 sur la police des chemins de fer, qui a institué des servitudes à l'égard des propriétés riveraines de la voie ferrée.

Sont applicables aux chemins de fer :

- les lois et règlements sur la grande voirie qui ont pour objet d'assurer la conservation des fossés, talus, haies et ouvrages, le pacage des bestiaux et les dépôts de terre et autres objets quelconques (articles 2 et 3 de la loi du 15 juillet 1845) ;
- les servitudes spéciales qui font peser des charges particulières sur les propriétés riveraines afin d'assurer le bon fonctionnement du service public, que constituent les communications ferroviaires (articles 5 et suivants de la loi du 15 juillet 1845) ;
- les lois et règlements sur l'extraction des matériaux nécessaires aux travaux publics (loi du 29 décembre 1892 sur l'occupation temporaire).

Les servitudes de grande voirie s'appliquent dans des conditions un peu particulières :

Alignement

L'obligation d'alignement :

- s'impose aux riverains de la voie ferrée proprement dite et à ceux des autres dépendances du domaine public ferroviaire telles que gares, cours de gares et avenues d'accès non classées dans une autre voirie ;
- ne concerne pas les dépendances qui ne font pas partie du domaine public où seule existe l'obligation éventuelle de bornage à frais communs.

L'alignement accordé et porté à la connaissance de l'intéressé par arrêté du Commissaire de la République, a pour but essentiel, d'assurer le respect des limites du chemin de fer.

L'administration ne peut pas, comme en matière de voirie, procéder à des redressements ni bénéficier de la servitude de reculement (Conseil d'Etat, arrêt Pourreyron 3 juin 1910).

Mines et carrières

Si les travaux de recherches ou d'exploitation d'une mine sont de nature à compromettre la conservation des voies de communication, il y sera pourvu par le Commissaire de la République.

Les cahiers des charges des concessionnaires indiquent que ces derniers doivent obtenir des Commissaires de la République des autorisations spéciales, lorsque les travaux doivent être exécutés à proximité des voies de communication. La distance étant déterminée dans chaque cas d'espèce.

.../...

B - Indemnisation

L'obligation de procéder à la suppression de constructions existant au moment de la promulgation de la loi de 1845 ou lors de l'établissement de nouvelles voies ferrées (article 10 de la loi du 15 juillet 1845), ouvre aux propriétaires un droit à indemnité fixée comme en matière d'expropriation.

L'obligation de procéder à la suppression de plantations, excavations, couvertures en chaumes, amas de matériaux existant au moment de la promulgation de la loi de 1845 ou lors de l'établissement de nouvelles voies ferrées (article 10) ouvre aux propriétaires un droit à indemnité déterminée par la juridiction administrative, selon les règles prévues en matière de dommages de travaux publics.

L'obligation de débroussaillage, conformément aux termes des articles L. 322-3 et L. 322-4 du code forestier, ouvre aux propriétaires un droit à indemnité. En cas de contestation l'évaluation en sera faite en dernier ressort par le tribunal d'instance.

Une indemnité est due aux concessionnaires de mines établies antérieurement du fait du dommage permanent résultant de l'impossibilité d'exploiter des richesses minières dans la zone prohibée.

En dehors des cas énoncés ci-dessus, les servitudes applicables aux riverains du chemin de fer n'ouvrent pas droit à indemnité.

C - Publicité

En matière d'alignement, délivrance de l'arrêté d'alignement par le Commissaire de la République.

III - EFFET DE LA SERVITUDE

A - Prérogatives de la puissance publique

1°) Prérogatives exercées directement par la puissance publique

Possibilité pour la S.N.C.F., quand le chemin de fer traverse une zone boisée, d'exécuter à l'intérieur d'une bande de 20 mètres de largeur calculée du bord extérieur de la voie et après en avoir avisé les propriétaires, les travaux de débroussaillage de morts-bois (articles L. 322-3 et L. 322-4 du code forestier).

2°) Obligations de faire imposées au propriétaire

Obligation pour le riverain avant tous travaux de construction, de demander la délivrance de son alignement.

Obligation pour les propriétaires riverains de procéder à l'élagage des plantations situées sur une longueur de 50 mètres de part et d'autre des passages à niveau ainsi que de celles faisant saillie sur la zone ferroviaire après intervention pour ces dernières d'un arrêté du Commissaire de la République (loi des 16-24 août 1790). Sinon intervention d'office de l'Administration.



Obligation pour les riverains d'une voie communale, au croisement avec une voie ferrée, de maintenir, et ce sur une distance de 50 mètres de part et d'autre du centre du passage à niveau, les haies, à une hauteur de 1 mètre au-dessus de l'axe des chaussées et les arbres de haut jet à 3 mètres (Décret du 14 mars 1964 relatif aux voies communales).

Application aux croisements à niveau d'une voie publique et d'une voie ferrée, des dispositions relatives à la servitude de visibilité, figurant au décret-loi du 30 octobre 1935 modifié par la loi du 27 octobre 1942.

Obligation pour les propriétaires, sur ordre de l'Administration, de procéder moyennant indemnité, à la suppression des constructions, plantations, excavations, couvertures en chaume, amas de matériaux combustibles ou non existants dans les zones de protection édictées par la loi du 15 juillet 1845 et pour l'avenir lors de l'établissement de nouvelles voies ferrées (article 10, loi du 15 juillet 1845).

En cas d'infractions aux prescriptions de la loi du 15 juillet 1845 réprimées comme en matière de grande voirie, les contrevenants sont condamnés par le juge administratif, à supprimer dans un délai donné, les constructions, plantations, excavations, couvertures, dépôts contraires aux prescriptions, sinon la suppression a lieu d'office aux frais du contrevenant (article 11 alinéas 2 et 3, loi du 15 juillet 1845).

B - Limitation au droit d'utiliser le sol

1°) Obligations passives

Obligation pour les riverains voisins d'un croisement à niveau de supporter les servitudes résultant d'un plan de dégagement établi en application du décret-loi du 30 octobre 1935 modifié le 27 octobre 1942 concernant les servitudes de visibilité.

Interdiction aux riverains de la voie ferrée de procéder à l'édification d'aucune construction autre qu'un mur de clôture dans une distance de 2 mètres d'un chemin de fer. Cette distance est mesurée soit de l'arête supérieure du déblai, soit de l'arête inférieure du talus du remblai, soit du bord extérieur des fossés du chemin et à défaut d'une ligne tracée à 1,50 mètre à partir des rails extérieurs de la voie de fer. L'interdiction ne s'impose qu'aux riverains de la voie ferrée proprement dite et non pas aux dépendances du chemin de fer non pourvus de voies, elle concerne non seulement les maisons d'habitation mais aussi les magasins, hangars, écuries, etc. (article 5 de la loi du 15 juillet 1845).

Interdiction aux riverains de la voie ferrée de planter des arbres à moins de 6 mètres de la limite de la voie ferrée constatée par un arrêté d'alignement et des haies vives à moins de 2 mètres. Le calcul de la distance est fait d'après les règles énoncées ci-dessus en matière de constructions (application des règles édictées par l'article 5 de la loi du 9 ventôse an XIII).

.../...

Interdiction d'établir aucun dépôt de pierres ou objets non inflammables pouvant être projetés sur la voie, à moins de 5 mètres. Les dépôts effectués le long des remblais sont autorisés lorsque la hauteur du dépôt est inférieure à celle du remblai (article 8, loi du 15 juillet 1845).

Interdiction d'établir aucun dépôt de matières inflammables et des couvertures en chaume, à moins de 20 mètres d'un chemin de fer.

Interdiction aux riverains d'un chemin de fer qui se trouve en remblai de plus de 3 mètres au-dessus du terrain naturel, de pratiquer des excavations dans une zone de largeur égale à la hauteur verticale du remblai mesurée à partir du pied du talus (article 6, loi du 15 juillet 1845).

Interdiction aux riverains de la voie ferrée de déverser leurs eaux résiduelles dans les dépendances de la voie ferrée (article 3, loi du 15 juillet 1845).

2°) Droits résiduels du propriétaire

Possibilité pour les propriétaires riverains d'obtenir par décision du Commissaire de la République une dérogation à l'interdiction de construire à moins de 2 mètres du chemin de fer, lorsque la sûreté publique, la conservation du chemin de fer et la disposition des lieux le permettent (article 9, loi du 15 juillet 1845).

Possibilité pour les riverains propriétaires de constructions antérieures à la loi de 1845 ou existant lors de la construction d'un nouveau chemin de fer, de les entretenir dans l'état où elles se trouvaient à cette époque (article 5, loi du 15 juillet 1845).

Possibilité pour les propriétaires riverains d'obtenir par décision du Commissaire de la République, une dérogation à l'interdiction de planter des arbres (distance ramenée de 6 mètres à 2 mètres) et des haies vives (distance ramenée de 2 mètres à 0,50 mètre).

Possibilité pour les propriétaires riverains d'exécuter des travaux concernant les mines et carrières, à proximité des voies ferrées, à condition d'en avoir obtenu l'autorisation du Commissaire de la République déterminant dans chaque cas la distance à observer entre le lieu des travaux et le chemin de fer.

Possibilité pour les propriétaires riverains de pratiquer des excavations, en bordure de voie ferrée en remblai de plus de 3 mètres, dans la zone d'une largeur égale à la hauteur verticale du remblai mesurée à partir du pied du talus, à condition d'en avoir obtenu l'autorisation du Commissaire de la République délivrée après consultation de la S.N.C.F.

Possibilité pour les propriétaires riverains de procéder à des dépôts d'objets non inflammables, dans la zone de prohibition lorsque la sûreté publique, la conservation du chemin de fer et la disposition des lieux le permettent, à condition d'en avoir obtenu autorisation du Commissaire de la République.

Les dérogations accordées à ce titre sont toujours révocables (article 9, loi du 15 juillet 1845).

NOTICE TECHNIQUE
POUR LE REPORT AUX P L U
DES SERVITUDES GREVANT LES PROPRIETES RIVERAINES
DU CHEMIN DE FER

-!:-

L'article 3 de la loi du 15 juillet 1845 sur la police des chemins de fer rend applicable aux propriétés riveraines de la voie ferrée, les servitudes prévues par les lois et règlements sur la grande voirie et qui concernent notamment :

- l'alignement,
- l'écoulement des eaux,
- la distance à observer pour les plantations et l'élagage des arbres plantés.

D'autre part, les articles 5 et 6 de ladite loi instituent des servitudes spéciales en ce qui concerne les distances à respecter pour les constructions et les excavations le long de la voie ferrée.

De plus, en application du décret-loi du 30 octobre 1935 modifié par la loi du 27 octobre 1942, des servitudes peuvent grever les propriétés riveraines du Chemin de Fer en vue d'améliorer la visibilité aux abords des passages à niveau.

Les distances fixées par la loi du 15 juillet 1845 sont calculées à partir de la limite légale du Chemin de Fer, laquelle est indépendante de la limite réelle du domaine concédé à la S.N.C.F.

Selon l'article 5 de cette loi, la limite légale du Chemin de Fer est déterminée de la manière suivante :

a) Voie en plate-forme sans fossé

Une ligne idéale tracée à 1,50 m du bord du rail extérieur (figure 1).

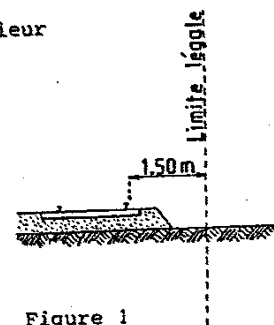

Figure 1

.../

b) Voie en plate-forme avec fossé

Le bord extérieur du fossé (figure 2).

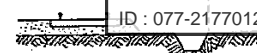

Figure 2

c) Voie en remblai

L'arête inférieure du talus du remblai (figure 3).

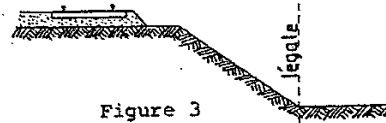

Figure 3

ou

Le bord extérieur du fossé si cette voie comporte un fossé (figure 4).

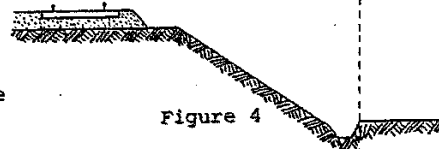

Figure 4

d) Voie en déblai

L'arête supérieure du talus du déblai (figure 5).

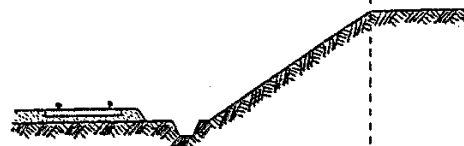

Figure 5

Dans le cas d'une voie posée à flanc de coteau, la limite légale à considérer est constituée par le point extrême des déblais ou remblais effectués pour la construction de la ligne et non la limite du talus naturel (figures 6 et 7).

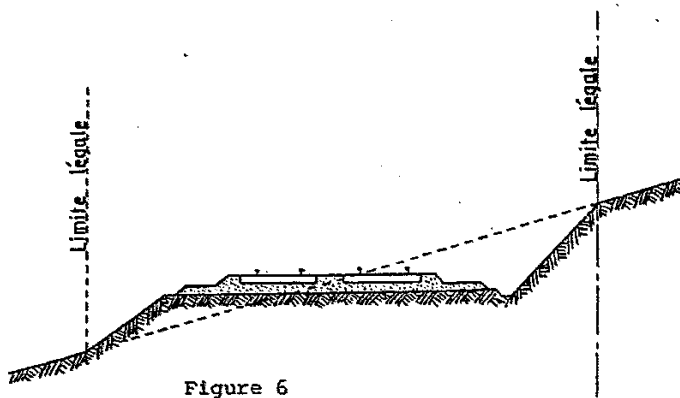

Figure 6

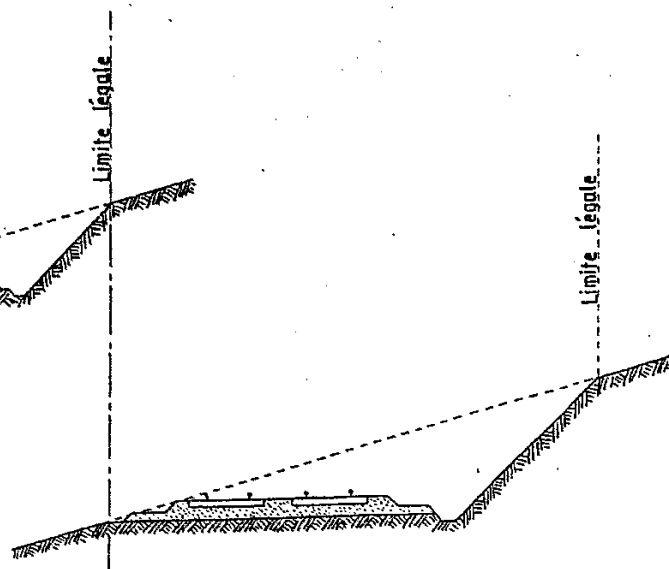

Figure 7

Lorsque le talus est remplacé par un mur de soutènement, la limite légale est, en cas de remblai, le pied et, en cas de déblai, la crête de ce mur (figures 8 et 9)

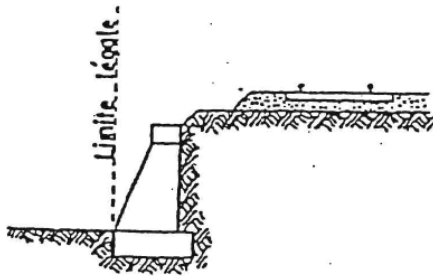

Figure 8

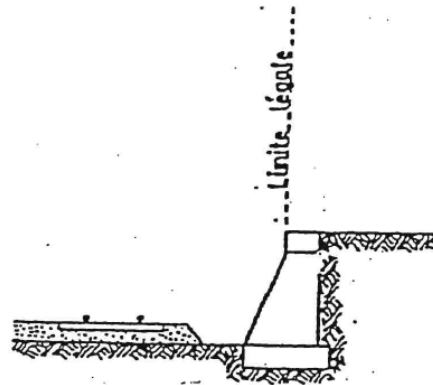

Figure 9

Lorsque le chemin de fer est établi en remblai et que le talus a été rechargé ou modifié par suite d'apport de terre ou d'épuration de ballast, la limite légale pourra être déterminée à partir du pied du talus primitif, à moins toutefois que cet élargissement de plate-forme ne soit destiné à l'établissement prochain de nouvelles voies.

En bordure des lignes à voie unique dont la plate-forme a été acquise pour 2 voies, la limite légale est déterminée en supposant la deuxième voie construite avec ses talus et fossés.

Il est, par ailleurs, fait observer que les servitudes prévues par la loi du 15 juillet 1845 sur la police des Chemins de Fer n'ouvrent pas droit à indemnité.

Enfin, il est rappelé qu'indépendamment des servitudes énumérées ci-dessus dont les conditions d'application vont être maintenant précisées, les propriétaires riverains du Chemin de Fer doivent se conformer, le cas échéant, aux dispositions de la loi de 1845, concernant les dépôts temporaires et l'exploitation des mines et carrières à proximité des voies ferrées.

1 - Alignement

L'alignement est la procédure par laquelle l'Administration détermine les limites du domaine public ferroviaire.

Tout propriétaire riverain du Chemin de Fer qui désire élever une construction ou établir une clôture, doit demander l'alignement. Cette obligation s'impose non seulement aux riverains de la voie ferrée proprement dite, mais encore à ceux des autres dépendances du domaine public ferroviaire telles que gares, cours de gares, avenues d'accès, etc.

L'alignement est délivré par arrêté préfectoral. Cet arrêté indique aussi les limites de la zone de servitudes à l'intérieur de laquelle il est interdit, en application de la loi du 15 juillet 1845, d'élever des constructions, d'établir des plantations ou d'effectuer des excavations.

L'alignement ne donne pas aux riverains du Chemin de Fer les droits qu'il confère le long des voies publiques, dits "aisances de voirie". Ainsi, aucun accès ne peut être pris sur la voie ferrée.

2 - Ecoulement des eaux

Les riverains du Chemin de Fer doivent recevoir les eaux naturelles telles que eaux pluviales, de source ou d'infiltration provenant normalement de la voie ferrée ; ils ne doivent rien entreprendre qui serait de nature à gêner leur libre écoulement ou à provoquer leur refoulement dans les emprises ferroviaires.

D'autre part, si les riverains peuvent laisser écouler sur le domaine ferroviaire les eaux naturelles de leurs fonds, dès l'instant qu'ils n'en modifient ni le cours ni le volume, par contre, il leur est interdit de déverser leurs eaux usées dans les dépendances du Chemin de Fer.

3 - Plantations

a) Arbres à haute tige

Aucune plantation d'arbres à haute tige ne peut être faite à moins de 6 m de la limite légale du Chemin de Fer. Toutefois, cette distance peut être ramenée à 2 m par autorisation préfectorale.

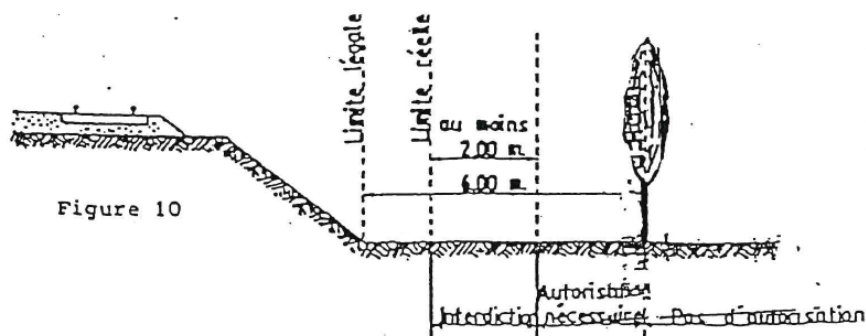

b) Haies vives

Elles ne peuvent être plantées à l'extrême limite des propriétés riveraines : une distance de deux mètres de la limite légale doit être observée, sauf dérogation accordée par le préfet qui peut réduire cette distance jusqu'à 0,50 m.

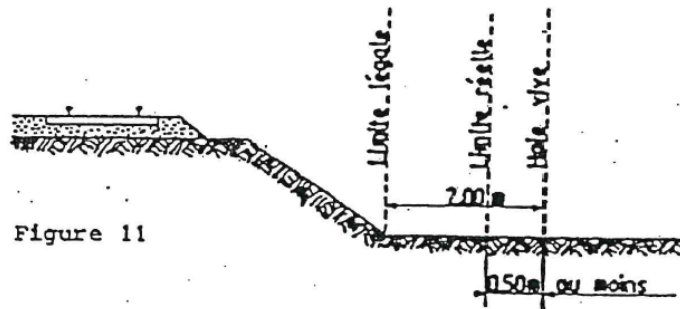

Figure 11

Dans tous les cas, l'application des règles ci-dessus ne doit pas conduire à planter un arbre à moins de 2 m de la limite réelle du chemin de fer et une haie vive à moins de 0,50 m de cette limite.

4 - Constructions

Indépendamment des marges de reculement susceptibles d'être prévues dans les plans d'occupation des sols, aucune construction, autre qu'un mur de clôture, ne peut être établie à moins de 2 m de la limite légale du Chemin de Fer.

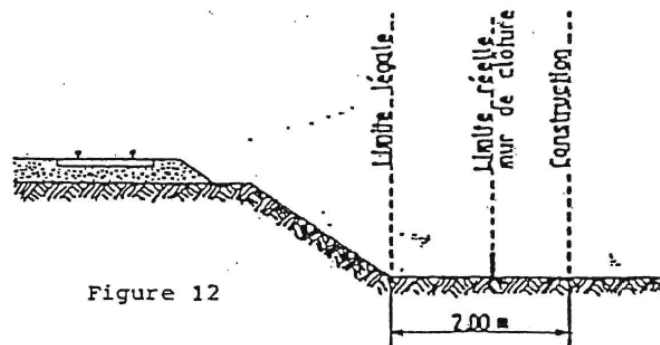

Figure 12

Il résulte des dispositions précédentes que si les clôtures sont autorisées à la limite réelle du chemin de fer, les constructions doivent être établies en retrait de cette limite réelle dans le cas où celle-ci est située à moins de 2 m de la limite légale.

Cette servitude de reculement ne s'impose qu'aux propriétés riveraines de la voie ferrée proprement dite, qu'il s'agisse d'une voie principale ou d'une voie de garage ou encore de terrains acquis pour la pose d'une nouvelle voie.

Il est, par ailleurs, rappelé qu'il est interdit aux propriétaires riverain du Chemin de Fer d'édifier, sans l'autorisation de la S.N.C.F., des constructions qui, en raison de leur implantation, entraîneraient, par application des dispositions d'urbanisme, la création de zones de prospect sur le domaine public ferroviaire.

5 - Excavations

Aucune excavation ne peut être effectuée en bordure de la voie ferrée lorsque celle-ci se trouve en remblai de plus de 3 mètres au-dessus du terrain naturel, dans une zone de largeur égale à la hauteur du remblai mesurée à partir du pied du talus.

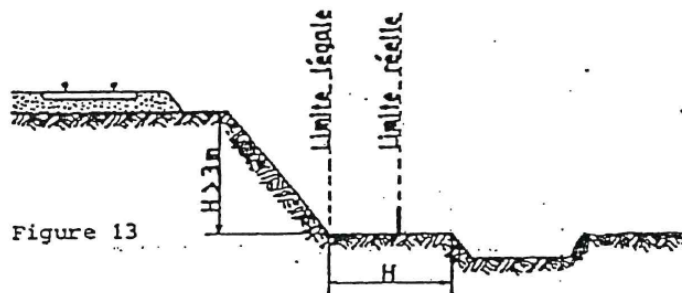

6 - Servitudes de visibilité aux abords des passages à niveau

Les propriétés riveraines ou voisines du croisement à niveau d'une voie publique et d'une voie ferrée sont susceptibles d'être frappées de servitudes de visibilité en application du décret-loi du 30 octobre 1935 modifié par la loi du 27 octobre 1942.

Ces servitudes peuvent comporter, suivant les cas :

- l'obligation de supprimer les murs de clôture ou de les remplacer par des grilles, de supprimer les plantations gênantes, de ramener et de tenir le terrain et toutes superstructures à un niveau déterminé,
- l'interdiction de bâtir, de placer des clôtures, de remblayer, de planter et de faire des installations au-dessus d'un certain niveau,
- la possibilité, pour l'Administration, d'opérer la résection des talus, remblais et tous obstacles naturels, de manière à réaliser des conditions de vue satisfaisantes.

Un plan de dégagement soumis à enquête détermine, pour chaque parcelle, la nature des servitudes imposées, lesquelles ouvrent droit à indemnité.

A défaut de plan de dégagement, la Direction Départementale de l'Équipement soumet à la S.N.C.F., pour avis, les demandes de permis de construire intéressant une certaine zone au voisinage des passages à niveau non gardés.

Cette zone est représentée par des hachures sur le croquis ci-dessous
(figure 14).

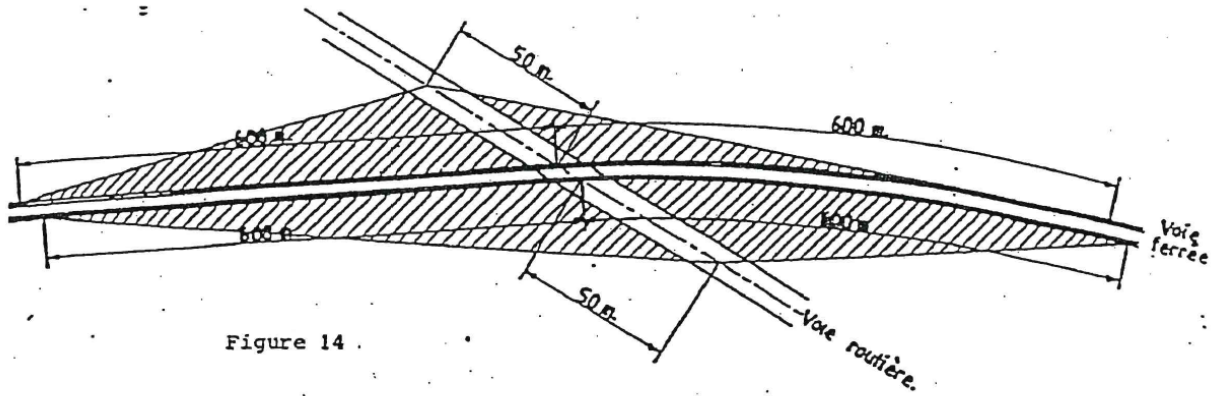

Figure 14 .

SERVITUDE AC 2 – PROTECTION DES SITES ET MONUMENTS NATURELS

I. GENERALITES

TEXTES DE REFERENCE

- Articles L. 341-1 à L. 341-22 du code de l'environnement,
- articles R. 341-1 à R. 341-31 du code de l'environnement,
- Décret n°69-607 du 13 juin 1969 portant application des articles 4 et 5-1 de la loi modifiée du 2 mai 193 sur la protection de sites,
- Décret n°DEVN0530006D du 13 septembre 2005 portant classement parmi les sites du département de la Seine-et-Marne de l'ensemble formé par la vallée de l'Yerres aval et ses abords sur le territoire des communes de Brie-Comte-Robert, Combs-la-Ville et Evry-Grégy-sur-Yerres.

ESPACES D'APPLICATION

Les monuments naturels et les sites présentant un intérêt général du point de vue artistique, historique, scientifique, légendaire ou pittoresque.

OBJECTIFS

La conservation ou la préservation d'espaces naturels ou bâtis présentant un intérêt certain au regard des critères prévus par la loi (artistique, historique, scientifique, légendaire ou pittoresque). Le classement offre une protection renforcée en comparaison de l'inscription, en interdisant, sauf autorisation spéciale, la réalisation de tous travaux tendant à modifier l'aspect du site.

II. PROCEDURE D'INSTITUTION

ACTE JURIDIQUE D'INSTITUTION

- Arrêté du ministre chargé des sites ou décret en Conseil d'Etat en cas de désaccord entre l'administration chargée du classement et le " propriétaire " du site.

PROCEDURE

- L'initiative du lancement de la procédure de classement d'un site revient soit au ministre, soit aux directions régionales de l'environnement, soit aux commissions départementales des sites, perspectives et paysages. La procédure est fonction de la nature des propriétaires concernés :
 - Lorsque le site appartient en tout ou partie à des personnes privées, une enquête est ouverte par le préfet permettant à tout intéressé, et pas seulement aux propriétaires, de faire valoir ses observations. Cette enquête relève d'une procédure spécifique définie aux articles 4 et 5 du décret de 1969. Si elle ne relève pas de la loi " Bouchardeau " du 12 juillet 1983, l'arrêté ouvrant l'enquête est, comme dans cette procédure, inséré dans deux journaux locaux et affiché en mairie et ses mesures assurent une information souvent plus importante notamment par des notifications individuelles.
Les propriétaires disposent d'un délai de vingt jours pour signifier au préfet leur

consentement ou leur opposition au projet. Le même laps de temps est laissé au propriétaire ou à chacun des propriétaires pour faire connaître leurs observations. A l'expiration de ce délai, si l'arrêté de mise à l'enquête a été notifié au propriétaire, le silence de ce dernier équivaut à un accord tacite ; à défaut de notification, son silence équivaut au contraire à une opposition. En cas d'accord des propriétaires, la décision de classement est alors prise par arrêté du ministre chargé des sites après avis de la commission départementale des sites. En cas d'opposition expresse ou tacite d'un propriétaire, un décret en conseil d'Etat est nécessaire après avis de la commission départementale et de la Commission supérieure des sites, perspectives et paysages. Il y a alors classement d'office.

- Lorsque le site appartient à l'Etat ou à une personne publique autre que l'Etat, l'enquête n'est pas nécessaire. En cas d'accord entre le ministre des finances et le ministre dans les attributions duquel le site se trouve placé, le classement est prononcé par arrêté du ministre chargé des sites. A défaut d'accord, la décision est prise par décret en Conseil d'Etat.
- Enfin, si le site appartient à une personne publique autre que l'Etat (commune, département, établissement public, etc.) et que celle-ci est d'accord, la décision de classement est prise par le ministre chargé des sites. Dans le cas contraire, la décision doit être prise par décret en conseil d'Etat.
- Dans l'hypothèse où le classement porte sur un lac ou un cours d'eau susceptible de produire une énergie électrique d'au moins 50 kilowatts, celui-ci ne peut être prononcé qu'après avis des ministres intéressés. En cas de désaccord, le classement intervient également par décret en conseil d'Etat.
- La décision de classement est publiée au Journal Officiel et est notifiée individuellement aux propriétaires si le classement comporte des prescriptions de nature à modifier l'état ou l'utilisation des lieux. Le Journal Officiel publie par ailleurs chaque année la liste des sites classés au cours de l'année écoulée. En outre, dans l'intérêt de l'information des usagers, l'administration s'oblige à effectuer les mesures de publicité habituelles applicables notamment aux documents d'urbanisme. La décision devrait être également publiée à la conservation des hypothèques mais sans que cela soit une condition de l'opposabilité de la mesure aux intéressés (CE, 22 novembre 1978, n° 5637, secrétaire d'Etat à la culture c/ époux Moreau).
- Dans les communes dotées d'un plan local d'urbanisme approuvé, le périmètre doit figurer dans l'annexe de servitudes d'utilité publique opposables aux tiers dans un délai d'un an à compter de l'entrée en vigueur de la servitude. A défaut, la servitude devient inopposable à travers le permis de construire

INDEMNISATION

Peut donner lieu à indemnité au profit des propriétaires s'il entraîne une modification de l'état ou de l'utilisation des lieux déterminant un préjudice direct, matériel et certain. La demande doit être présentée par le propriétaire dans le délai de six mois à dater de la mise en demeure.

A défaut d'accord amiable, l'indemnité est fixée par le juge de l'expropriation.

ACTUALISATION / EVALUATION

- Le déclassement total ou partiel d'un site ne peut être prononcé que par décret en conseil d'Etat après avis de la commission départementale ou supérieure des sites, perspectives et paysages. Le déclassement est notifié aux intéressés et publié au bureau des hypothèques de la situation des biens dans les mêmes conditions que le classement.
- Une évaluation a été engagée dans chaque département en suivant un programme réparti sur plusieurs années. Effectué par la direction régionale de l'environnement en liaison avec le

service départemental de l'architecture, il doit permettre d'examiner l'état des sites au regard des objectifs de préservation retenus au moment de leur classement.

LES DIFFERENTS ACTEURS ET LEUR IMPLICATION

- L'initiative du classement appartient à la commission départementale des sites, perspectives et paysages (CDSPP) ainsi qu'à l'administration après avis de ladite commission.
- L'Etat décide du classement, selon les circonstances, soit par arrêté du ministre chargé des sites, soit par décret en conseil d'Etat.
- L'avis des propriétaires des terrains compris dans le périmètre du site est requis, mais il peut être passé outre leur opposition (classement d'office), après avis de la commission supérieure des sites, perspectives et paysages et du Conseil d'Etat.
- L'instruction des dossiers de protection puis la gestion des sites mobilisent principalement, à l'échelon local, les directions régionales de l'environnement et les services départementaux de l'architecture et du patrimoine. Cependant, des liaisons étroites sont assurées avec les directions départementales de l'équipement, les directions départementales de l'agriculture et de la forêt, et des organismes tels que l'Office national des forêts, le Conservatoire de l'espace littoral et des rivages lacustres, les parcs nationaux et les parcs naturels régionaux. Souvent représentés aux CDSPP, ces organismes et services entrent aussi de plus en plus dans des comités informels chargés de définir et de proposer des orientations pour la gestion des sites.
- Les élus locaux sont également impliqués dans les projets de protection ou dans la gestion des sites.

III. EFFETS DE LA SERVITUDE

- Les monuments naturels et les sites classés ne peuvent être ni détruits ni modifiés dans leur état ou leur aspect, sauf autorisation spéciale.

Cette autorisation est délivrée, en fonction de l'ampleur des travaux, soit par le ministre chargé des sites après avis de la commission départementale des sites et, si le ministre le juge utile, de la commission supérieure des sites, perspectives et paysages, soit par le préfet de département, après avis de l'Architecte des Bâtiments de France et chaque fois qu'il le juge utile, de la CDS, (cf décret n°88-1124 du 15 décembre 1988 portant déconcentration de la délivrance d'autorisations).

L'autorisation spéciale doit nécessairement être expresse. Elle ne peut être tacite. Le permis de construire doit viser l'autorisation spéciale et la respecter. Il ne peut être alors tacitement accordé.

La modification du site autorisée ne doit pas avoir pour effet de rendre le classement sans objet et aboutir à un véritable déclassement ne pouvant être prononcé que par décret en Conseil d'Etat.

- Les activités qui n'ont pas d'impact durable sur l'aspect du site telles que par exemple la chasse, la pêche, l'agriculture, continuent à s'exercer librement.
- En cas d'urgence, il peut être procédé à une instance de classement. Dans ce cas, l'interdiction de modifier le site court à compter du jour où le propriétaire a été avisé du projet de classement et aucune modification ne peut être apportée à l'état des lieux pendant une durée d'un an. Si la décision de classement n'intervient pas dans ce délai, l'existence d'une procédure de classement ne peut plus être invoquée pour justifier le refus d'un permis de construire.
- La constitution de servitudes conventionnelles de droit privé n'est possible qu'avec l'accord du ministre chargé des sites. Par ailleurs, l'aliénation d'un site classé doit lui être notifiée

dans les quinze jours de sa date. Le vendeur est tenu de faire connaître à l'acquéreur l'existence de la servitude, les effets du classement s'imposant à tous les propriétaires successifs.

- La décision d'exproprier une parcelle de terrain appartenant à un site classé ne peut être prise sans que le ministre chargé des sites ait présenté ses observations avant l'enquête publique, sous peine d'entraîner l'annulation de la procédure d'expropriation.
- Le camping, la création de terrains de caravaning ainsi que l'installation de villages de vacances sont interdits sauf dérogation spéciale accordée par le ministre chargé des sites.
- Les nouveaux réseaux téléphoniques et électriques doivent faire l'objet d'un enfouissement, sauf cas particuliers liés à des raisons techniques.
- La publicité est totalement interdite sur les monuments naturels et sites classés.
- L'accès aux sites classés insulaires peut être soumis à une taxe perçue par les entreprises de transport public maritime.
- Le classement peut donner droit à une indemnité s'il entraîne une modification de l'état ou de l'utilisation des lieux déterminant un préjudice direct, matériel et certain. La demande d'indemnité doit être produite dans les six mois à compter de la mise en demeure faite au propriétaire de modifier l'état ou l'utilisation des lieux. A défaut d'accord entre le propriétaire et l'administration, c'est le juge de l'expropriation qui fixe le montant de l'indemnité. Toutefois, les classements sont rarement assortis de prescriptions susceptibles d'ouvrir l'indemnisation prévue par la loi.
- Le classement perdure même en cas d'aliénation du site.
- Le classement s'accompagne de plus en plus fréquemment de l'élaboration concertée d'un cahier d'orientation de gestion qui sert de document de référence aux acteurs locaux.

SERVITUDE I 1 – HYDROCARBURES LIQUIDES PIPELINES D'INTERET GENERAL

ANNEXE SERVITUDES S'EXERCANT AU BENEFICE DU PIPELINE D'INTERET GENERAL TOTAL RAFFINAGE FRANCE Ø 500 LE HAVRE-NANGIS

- 1 - Appellation de l'ouvrage : Pipeline LE HAVRE-NANGIS, dit Pipeline de l'Ile de France (PLIF).
- 2 - Date du Décret ayant prononcé l'Utilité Publique : 17 février 1966 (J.O. du 19 février 1966).
- 3 - Bénéficiaire de la servitude et responsable de la gestion du pipeline :

TOTAL RAFFINAGE FRANCE - 24, Cours Michelet - 92800 PUTEAUX - France,

Actuellement aux droits des Sociétés U.G.P. et U.I.P. 12, rue Jean Nicot -
75340 PARIS CEDEX 07, mentionnées dans le Décret du 17 février 1966.
- 4 - Dispositions à prendre en cas de projet de travaux à proximité de l'ouvrage :
Définies par le Décret N°2011-1241 du 05 octobre 2011 relatif à l'exécution de travaux à proximité de certains ouvrages souterrains, aériens ou subaquatiques de transport ou de distribution.
- 5 - Responsable de l'exploitation de l'ouvrage :

TOTAL Raffinage France
Etablissement Pétrolier de Gargenville
40, avenue Jean Jaurès
78440 GARGENVILLE
Téléphone : 01.30.98.53.31

HYDROCARBURES LIQUIDES

I - GENERALITES

- Servitudes concernant les hydrocarbures liquides ou liquéfiés sous pression.
- Relatives à la construction et à l'exploitation de pipelines d'intérêt général.
- Loi de Finances N° 58-336 du 29 mars 1958.
- Décret N° 59-645 du 16 mai 1959 (Article 15) portant règlement d'administration publique pour l'application de l'Article 11 de la loi précitée.
- Ministère du Développement industriel et scientifique, Direction des Carburants.

II - EFFETS DE LA SERVITUDE

A. *PREROGATIVES DE LA PUISSANCE PUBLIQUE*

- 1) Prerogatives exercées directement par la puissance publique (Article 15 du Décret du 16 mai 1959).
- Possibilité pour le bénéficiaire d'enfouir dans une bande de terrain de 5 mètres de largeur, une ou plusieurs canalisations avec leurs accessoires techniques et les conducteurs électriques nécessaires, à 0,80 mètre au moins de profondeur (distance calculée entre la génératrice supérieure des canalisations et la surface du sol).
 - Possibilité pour le bénéficiaire de construire en limite des parcelles cadastrales, les bornes de délimitation, et les ouvrages de moins de 1 mètre carré de surface nécessaires au fonctionnement de la conduite.
 - Possibilité pour le bénéficiaire d'essarter et d'élaguer tous les arbres dans la bande des 5 mètres en terrain non forestier et dans la bande des 20 mètres maximum en terrain forestier.
 - Possibilité pour le bénéficiaire et les agents de contrôle d'accéder en tout temps dans une bande de 20 mètres maximum comprenant la bande de 5 mètres pour la surveillance et éventuellement l'exécution des travaux de réparation de la conduite.

B. *LIMITATION AU DROIT D'UTILISER LE SOL*

- 1) Obligations passives (Article 16 du Décret du 16 mai 1959).
- Obligation pour les propriétaires de réserver le libre passage des agents chargés de la surveillance et de l'entretien de la conduite ainsi que des agents de contrôle.
 - Obligation pour les propriétaires de s'abstenir de nuire au bon fonctionnement, à l'entretien, à la conservation de l'ouvrage et notamment d'effectuer toute plantation d'arbres ou arbustes dans la bande des 5 mètres ordinaire ou celle des 20 mètres en zone forestière.
 - Interdiction pour les propriétaires d'effectuer dans la bande des 5 mètres des constructions durables et des façons culturales à plus de 0,60 mètre de profondeur ou à une profondeur moindre s'il y a dérogation administrative.

TOTAL RAFFINAGE FRANCE Etablissement Pétrolier de Gargenville	ANNEXE DICT/DT	DOC/GGV/AQ-181 – Rév.0 du 25/10/2017 Rattaché à la procédure : GGV/MGL PLIF 01
--	-----------------------	--

Les dispositions contenues dans le présent document constituent des **RECOMMANDATIONS GENERALES DE SECURITES** qui ne présentent aucun caractère exhaustif et qui ne sauraient de quelque manière que ce soit se substituer ou modifier les obligations de l'entreprise chargée de l'exécution des travaux, que ces obligations aient pour origine la réglementation en vigueur, les règles de l'art ou les documents contractuels qui la lient au maître d'ouvrage.

Il incombe en conséquence à cette entreprise - et ce nonobstant la présence éventuelle d'un agent TOTAL sur les lieux - de prendre, sous sa responsabilité, toutes mesures appropriées en vue de sauvegarder la sécurité des personnes et la protection de l'oléoduc.

1. Précaution à prendre avant travaux

Les renseignements fournis par TOTAL lors de la réponse à la DT/DICT devront être transmis aux entreprises qui seront chargées de l'exécution des travaux, y compris les entreprises sous-traitantes ou membre d'un groupement d'entreprise.

Un balisage spécifique du pipeline devra être effectué par notre surveillant de pipeline.

Le repérage de la canalisation est indispensable et doit être effectué de la manière suivante :

- Ce repérage doit être exécuté au moyen d'un détecteur de canalisation par un agent TOTAL et complété par des sondages effectués manuellement en sa présence par l'entreprise,
- A cet effet, un rendez-vous préalable doit être fixé avec le surveillant TOTAL notamment par téléphone, et dans un délai de 48 heures au minimum avant la réalisation des travaux de repérage,
- Le balisage mis en place par l'entreprise en présence du surveillant TOTAL devra être maintenu en place pendant toute la durée du chantier,
- L'attention de l'entreprise chargée des travaux est appelée sur le fait que les plans de pose de la canalisation du Guichet Unique ou communiqués par TOTAL n'ont qu'une valeur indicative, destinés à situer approximativement la canalisation et à en faciliter le repérage qui doit, en tout état de cause, être effectué dans les conditions précitées.

2. Surveillance des travaux

Les travaux seront surveillés par un agent de la société TOTAL. Le responsable des travaux sera tenu d'appliquer les mesures qui lui seront indiquées par cet agent.

Si lors de l'exécution des tranchées, un accident quelconque même léger se produisait (affaissement, arrachement du revêtement, déformation du tube à la suite d'un choc etc....) le service d'exploitation devra être prévenu immédiatement.

En cas d'accrochage ou de percement accidentel de la canalisation :

- Arrêter immédiatement tous travaux et interdire toute flamme, étincelle ou point chaud aux abords de la fuite (arrêter tous les moteurs y compris ceux des véhicules et des engins de chantier),
- Alerter le représentant Total et la salle de contrôle en donnant le maximum d'informations sur l'incident.

Numéro d'urgence : 01.30.92.28.40

Les représentants devront participer aux réunions de chantier et plus particulièrement à celles où l'ouvrage pipeline sera concerné, notamment pour les travaux de voiries et de réseaux.

Les comptes rendus de réunion devront impérativement être adressés à TOTAL.

3. Dommage

Il est précisé que la surveillance de l'agent TOTAL ne saurait en aucun cas dégager la responsabilité de l'entrepreneur si des détériorations étaient constatées sur le pipeline.

Les dépenses occasionnées par la mise en œuvre des moyens indiqués dans les règles à observer pour l'exécution des travaux sont à la charge du responsable des travaux, ainsi que les frais éventuels de remise en état de notre ouvrage.

4. Précaution à prendre pendant travaux

Gestion des accès :

L'accès à l'ouvrage doit être maintenu libre pendant toute la durée des travaux. L'accès aux bornes, aux bouches à clef, aux robinets, aux reniflards, aux prises de potentiel, aux fosses à vannes ou postes de sectionnement doit toujours être possible.

Croisement par un ouvrage tiers :

L'entrepreneur localisera l'emplacement de chaque point de croisement avec l'ouvrage TOTAL, à chacun de ces points, une fouille sera ouverte pour mettre à jour notre ouvrage et confirmé sa profondeur, le mode de franchissement à retenir (par-dessus ou par-dessous) et la protection à assurer.

En règle générale, le croisement se fera par le dessous. Pour le passage par le dessus, la demande doit être étudiée au cas par cas et une convention entre l'exploitant de l'ouvrage installé et Total peut être réalisée.

Les intervalles à assurer entre les génératrices seront instaurés au-cas par cas avec un minimum de 40 cm entre génératrices.

Distance à respecter pour la pose en parallèle d'une tuyauterie ou d'un câble.

Dans le cas où la conduite ou le câble à poser suivrait une direction commune avec une ligne souterraine ou un câble souterrain, elle ne doit pas s'en rapprocher à moins de 5 m. Toute déviance à cette règle sera discutée au cas par cas.

Protections à appliquer sur la conduite :

Lors d'un croisement de tuyauteries entre elles ou avec des câbles, une protection sera posée au-dessus de l'ouvrage existant et de l'ouvrage à poser.

Un dispositif avertisseur (en général grille plastique) doit être placé à une distance comprise entre 30 et 60 cm au-dessus de la génératrice supérieure de la canalisation afin d'avertir l'exécutant des travaux avant qu'il n'y ait contact avec la canalisation. Les conditions de pose ainsi que la couleur et la largeur sont fixées conformément au guide GESIP 2007/02 (Conditions de Pose du dispositif avertisseur et mesures substitution applicable).

Ce renforcement s'étendra sur 3 mètres de part et d'autre du ou des points de croisements.

Dans le cas des croisements de câbles de télécommunications ou d'énergie électrique, le revêtement de la canalisation doit être renforcé de part et d'autre du point de croisement sur une distance de :

- 3 mètres pour les câbles de télécommunication,
- 5 mètres pour les câbles d'énergie électrique MT ou BT.

Les canalisations étant sous protection cathodique, l'entreprise qui met en place des conduites ou d'autres équipements en acier à proximité de la canalisation doit en être informée et des mesures contradictoires doivent être prises en commun avec le service Inspection Total (ou son mandataire) afin de définir les solutions à envisager pour éviter les interférences éventuelles.

La présence de notre oléoduc en terrain privé n'est en principe signalée par aucun dispositif avertisseur ou protecteur ; dans le domaine public, ce dispositif peut ne pas exister. Ceci doit inciter le responsable du chantier et le personnel de l'entreprise à la vigilance.

Lorsque la canalisation reste découverte, un gardiennage pourra être imposé par le surveillant de ligne à la charge de l'intervenant

Si une canalisation se trouve dégagée sur une longueur supérieure à 5 mètres, elle devra être correctement calée. Etant donnée la fragilité de son revêtement extérieur, ce calage provisoire sera fait au moyen de pièces de bois ne présentant pas d'angle vif au contact de la canalisation et avec interposition d'un matériau souple (sac de sable par exemple).

Remblaiement :

De manière générale, le remblaiement jusqu'à 30 à 40 cm (1^{er} remblai de protection à 20 cm) au-dessus de la génératrice supérieure de la canalisation doit être effectué avec du sable (excepté du sable de mer ou du sable présentant des arêtes vives) et tassé sans porter atteinte au revêtement extérieur de la canalisation. Un grillage avertisseur est soigneusement mis en place au-dessus de la canalisation conformément au standard. Au remplissage de la fouille, le tout-venant ne doit pas comporter de matériaux hétérogènes de granulométrie supérieure à 60 mm et veiller à compléter les 30 derniers cm par de la terre végétale. Le comblement doit être fait avec soin afin d'éviter tout affaissement pouvant provoquer des contraintes supplémentaires sur la canalisation.

L'entrepreneur avertira en temps utile TOTAL afin qu'un agent puisse constater l'état de l'ouvrage avant remblai et assister aux opérations de remblaiement. La vérification de l'intégrité de l'ouvrage est consignée dans le constat contradictoire de bon achèvement des travaux.

Si le remblaiement est effectué sans en avertir TOTAL celui-ci demandera la recouverture des tranchées à l'entrepreneur.

Réparation de l'enrobage en cas de dégradations :

La réparation s'effectuera de la façon suivante :

- Enlèvement de l'enrobage sur une longueur minimal de 10 cm de part et d'autre de la zone intéressée,
- Grattage et brossage de la tuyauterie, visite et inspection,
- Réfection de l'enrobage avec un recouvrement minimum de 20 cm de part et d'autre de la zone et il ne peut y avoir plusieurs reprises d'enrobage en moins d'1 m,
- Contrôle au balai électrique sous une tension alternative de 10 000 volts.

Dans tous les cas les jonctions avec l'enrobage existant devront être particulièrement soignées et vérifiées afin que la continuité et la tenue du revêtement ne soient pas altérées.

5. Travaux réalisés à l'aide d'engins mécaniques ou d'explosifs

La personne physique ou morale qui désire entreprendre les travaux devra préciser au service TOTAL :

- Les travaux à réaliser,
- Les engins employés et la nature des opérations qu'ils doivent effectuer,
- Les lieux de passage.

L'utilisation d'engin mécanique (tel que trancheuse) à une distance inférieure à 10 mètres de la canalisation est strictement interdite sauf autorisation écrite préalable de TOTAL sous réserve de réalisation d'un sondage sur la canalisation (en présence du représentant TOTAL)

Interdiction formelle d'utiliser des explosifs

L'emploi du feu ou le dégagement d'une forte chaleur est interdit à proximité de la canalisation non protégée par un écran suffisant, la mise en place d'un tel écran incombant à l'entreprise intervenante.

Tout travail de terrassement d'approche devra être exécuté avec un godet sans dents.

A moins de 1 mètre d'une canalisation, le travail est entièrement fait à la main ou par aspiration afin de ne pas porter atteinte ni à l'ouvrage, ni à son revêtement.

Interdiction absolue de circuler avec des engins de plus de 3,5 tonnes au-dessus de la canalisation.

S'il s'avère indispensable qu'un terrain abritant une canalisation soit aménagé provisoirement en piste d'accès ou en aire de stationnement ou de stockage de matériaux, susceptible d'être utilisée par des engins lourds (Poids par essieu > 1,75 T) pouvant être conduit avec un permis B, l'épaisseur du remblai au-dessus de la canalisation doit être vérifiée par sondage manuel réalisé par l'entreprise en présence du représentant Total et la surcharge admissible vérifiée par calcul selon l'API 1102. Eventuellement, la canalisation doit être protégée par des plaques de répartition de charges appropriées (dalles en béton armé, plaques d'acier ou tout autre dispositif de protection agréé par Total) approvisionnées et implantées par l'entreprise en accord avec le

représentant Total. La définition et la mise en œuvre de ce type de protection sont décrites dans la spécification générale Total GS RM PLR 403 (§ 8.9.3.8 - §8.9.4.1) et dans le Guide professionnel GESIP n°2008/02 Mesures compensatoires de sécurité (§3.4).

La mise en œuvre de béton directement sur une canalisation est prohibée.

La zone d'autorisation de circuler sera alors repérée et celle d'interdiction délimitée selon les prescriptions TOTAL.

Le responsable du travail devra prendre en compte avant et pendant la durée des travaux, les facteurs extérieurs pouvant influencer défavorablement la bonne exécution des travaux :

- Infiltration d'eau
- Eaux pluviales
- Les charges situées à proximité immédiate de l'excavation

Les travaux de compactage par vibrations sont strictement interdits dans une bande de 50 mètres de part et d'autre de la canalisation, sauf accord de TOTAL France et après étude technique.

**NOTA : LE SEUIL MAXIMUM DES VIBRATIONS ADMISSIBLE EST DE 40 mm/s
POUR UNE CANALISATION EN ACIER.**

Les fouilles de plus de 1,3 m de profondeur et d'une largeur inférieure ou égale aux 2/3 de la profondeur doivent être blindées (code du travail R4534-24). La règle d'or Total n° 9 encadre les travaux de fouille et la spécification Total GS RC CIV 100 précise les éléments de justification à fournir en cas de blindage.

En tout état de cause, il est interdit, sauf accord du service TOTAL de comprimer ou décompresser le sol autour des conduites, par des travaux, des ouvrages ou des efforts exercés sur le terrain.

Les forages verticaux – carottages ou sondages géologiques sont interdits à moins de 10 mètres des canalisations. Sinon il faut recourir à un sondage manuel.

Si une anomalie était constatée lors de l'exécution des travaux, TOTAL se donne le droit d'arrêter ceux-ci.

Total n'autorisera la reprise qu'après que les dispositions supprimant l'anomalie constatée, aient été acceptées par Total MGL/PLIF.

6. Travaux agricoles

Pour les travaux agricoles courants un passage régulier et normal d'un engin agricole (même de plus de 3.5 tonnes) au droit du pipeline ne nécessite pas l'établissement d'une DICT.

Pour les travaux agricoles spéciaux (drainage, sous solage, nivellement, débardage, etc. ...) une DICT sera nécessaire.

7. Modification de l'environnement

Si le profil du terrain naturel doit être modifié, l'entreprise demandera l'accord écrit de TOTAL, la charge mesurée entre le sol et la génératrice supérieure de la canalisation sera dans tous les cas supérieure à 1 mètre.

Une protection de la canalisation sera nécessaire suivant le standard et soumise à l'agrément de TOTAL lorsque :

- Une route ou un chemin sera construit, élargi ou approfondi, au-dessus de la canalisation existante.
- Pour toute partie de la canalisation où il est démontré que la cote de charge de 0,80 mètre est impossible à conserver.

Il est strictement interdit d'effectuer toutes constructions soumises à permis de construire, mais aussi les habitations légères de loisirs telles que les abris de chasse, de pêche et de jardin ainsi que les plantations d'arbres ou arbustes (hormis certains arbustes à racines superficielles (20 mètres en zone forestière et plus de 5 mètres hors zone forestières)), ou toutes autres constructions légères dans la bande des 5 mètres non aedificandi.

Aucune construction nécessitant des fondations ne peut être élevée à moins de 15 mètres de la canalisation, sauf cas particuliers examinés conjointement par l'exécutant et le représentant Total.

8. Fin des Travaux

La fin de travaux fait l'objet d'un constat contradictoire de bon achèvement des travaux entre le représentant Total et l'exécutant des travaux. L'objectif de ce constat contradictoire vise à vérifier que :

- L'intégrité de la conduite et de son revêtement ne sont pas affectés (contrôle revêtement, remblai, grille avertisseur, etc.),
- Les prescriptions demandées sont bien respectées,
- Les travaux réalisés conforme à la déclaration.

Par ailleurs, le niveau du terrain après travaux doit être au moins égal à l'initial à l'exception des zones de pacage ou de culture où le remblai doit former un léger dôme dépassant d'environ 10 cm le niveau initial, ceci afin de prévenir tout tassement dans le temps.

L'exécutant des travaux s'engage à remettre à la fin du chantier, dans un délai de 15 jours après l'achèvement des travaux, la mise à jour des plans (plans de récolement).

9. Gestion du changement

Au cours des travaux l'exécutant peut être amené faire de découverte inopinée d'un écart par rapport à la situation normale. Dans ce cas, les travaux sont stoppés et une analyse de risques et constat contradictoire sont effectués avant leur poursuite. Il peut s'agir de (liste non exhaustive) :

- réseau non identifié ou non localisé au départ,
- différence notable entre l'état du sous-sol constaté et les informations fournies à l'exécutant,
- vestige, engins explosifs etc.

10. Frais

A l'exception des frais engagés par le représentant Total pour la localisation des ouvrages, tous les autres frais directs et indirects entraînés par la mise en œuvre des consignes sus mentionnées sont à la charge de l'exécutant des travaux.

SERVITUDE PM 1 – PLAN DE PREVENTION DES RISQUES D'INONDATION DE LA VALLEE DE L'YERRES

Voir les documents figurant dans l'annexe 5.2 Servitudes d'utilités publiques :

- Arrêté inter préfectoral n°2012-DDT-SE n°281 du 18 juin 2012.
- Plan de zonage réglementaire du PPRI
- Règlement du PPRI

SERVITUDE SUP1 – MAITRISE DES DES CANALISATIONS DE TRANSPORT DE GAZ NATUREL OU ASSIMILE, D'HYDROCARBURES ET DE PRODUITS CHIMIQUES

Envoyé en préfecture le 29/09/2023

Reçu en préfecture le 29/09/2023

Publié le 29/09/2023

ID : 077-217701226-20230925-DEL_25SEP23_82-AU

Ouvrages concernant la commune de Combs-la-Ville (77122) :

CANALISATIONS DE TRANSPORT DE DE GAZ NATUREL ET ASSIMILE EXPLOITÉES PAR LA SOCIETE GRTGAZ dont le siège social est situé 6, rue Raoul Nordling, 92270 BOIS-COLOMBES,

Type d'ouvrage	Nom	Implantation	PMS	DN	Longueur dans la commune (en km)	Distances SUP en mètres (de part et d'autre de la canalisation)			Influence
						SUP1	SUP2	SUP3	
Canalisation	DN150/100-1969-COMBS_LA_VILLE_Liaison-COMBS_LA_VILLE_La_Fresnaye	ENTERRE	39.8	100	0.0387445	15	5	5	traversant
Canalisation	BEYNES - EVRY-GREGY 600	ENTERRE	67.7	600		245	5	5	impactant
Canalisation	DN200/150/100/80-1965-LIEUSAIN-BRUNOY_Saint_Pierre	ENTERRE	39.8	150	0.00165497	30	5	5	traversant
Canalisation	DN200/150/100/80-1965-LIEUSAIN-BRUNOY_Saint_Pierre	ENTERRE	39.8	200	2.14752	35	5	5	traversant
Canalisation	DN200/150/100/80-1965-LIEUSAIN-BRUNOY_Saint_Pierre	ENTERRE	39.8	150	0.488055	30	5	5	traversant
Canalisation	DN200/150/100/80-1965-LIEUSAIN-BRUNOY_Saint_Pierre	ENTERRE	39.8	150	0.117459	30	5	5	traversant
Canalisation	DN200/150/100/80-1965-LIEUSAIN-BRUNOY_Saint_Pierre	AERIEN	39.8	150	0.0521368	30	10	10	traversant
Canalisation	DN150/100-1969-LIAISON_COMBS_LA_VILLE-COMBS_LA_VILLE_LA_FRESNAYE	ENTERRE	39.8	150	0.418397	30	5	5	traversant
Canalisation	DN150/100-1969-LIAISON_COMBS_LA_VILLE-COMBS_LA_VILLE_LA_FRESNAYE	ENTERRE	39.8	100	1.42104	15	5	5	traversant
Canalisation	DN150/100-1969-LIAISON_COMBS_LA_VILLE-COMBS_LA_VILLE_LA_FRESNAYE	ENTERRE	39.8	150	0.0112316	30	5	5	traversant

Type d'ouvrage	Nom	Implantation	PMS	DN	Longueur dans la commune (en km)	Distances SUP en mètres (de part et d'autre de la canalisation)			Influence
						SUP1	SUP2	SUP3	
Installation Annexe	COMBS-LA-VILLE "LA FRESNAYE" - 77122					12	8	8	traversant
Installation Annexe	COMBS-LA-VILLE - 77122					12	8	8	traversant

1. **CANALISATIONS DE TRANSPORT D'HYDROCARBURES EXPLOITÉES PAR LA SOCIÉTÉ DES TRANSPORTS PÉTROLIERS PAR PIPELINE (TRAPIL) dont le siège social est situé 7-9, rue des Frères Morane, 75738 PARIS Cedex 15,**

Type d'ouvrage	Nom	Implantation	PMS	DN	Longueur dans la commune (en km)	Distances SUP en mètres (de part et d'autre de la canalisation)			Influence
						SUP1	SUP2	SUP3	
Canalisation	Grigny-Grandpuits 12"(GP-T14)	ENTERRE	72.4	305		125	15	10	impactant

2. **CANALISATIONS DE TRANSPORT D'HYDROCARBURES EXPLOITÉES PAR LA SOCIÉTÉ TOTAL RAFFINAGE FRANCE (TOTAL) dont le siège social est situé 2, Place Jean MILLIER, LA DEFENSE 6, 92400 COURBEVOIE,**

Type d'ouvrage	Nom	Implantation	PMS	DN	Longueur dans la commune (en km)	Distances SUP en mètres (de part et d'autre de la canalisation)			Influence
						SUP1	SUP2	SUP3	
Canalisation	SP6-SP7	ENTERRE	69.2	508		135	15	10	impactant

ANNEXE 1 : Servitudes d'utilité publique autour des canalisations de transport de matières dangereuses concernant la commune de Combs-la-Ville



Servitudes d'utilité publique autour des canalisations de transport de matières dangereuses

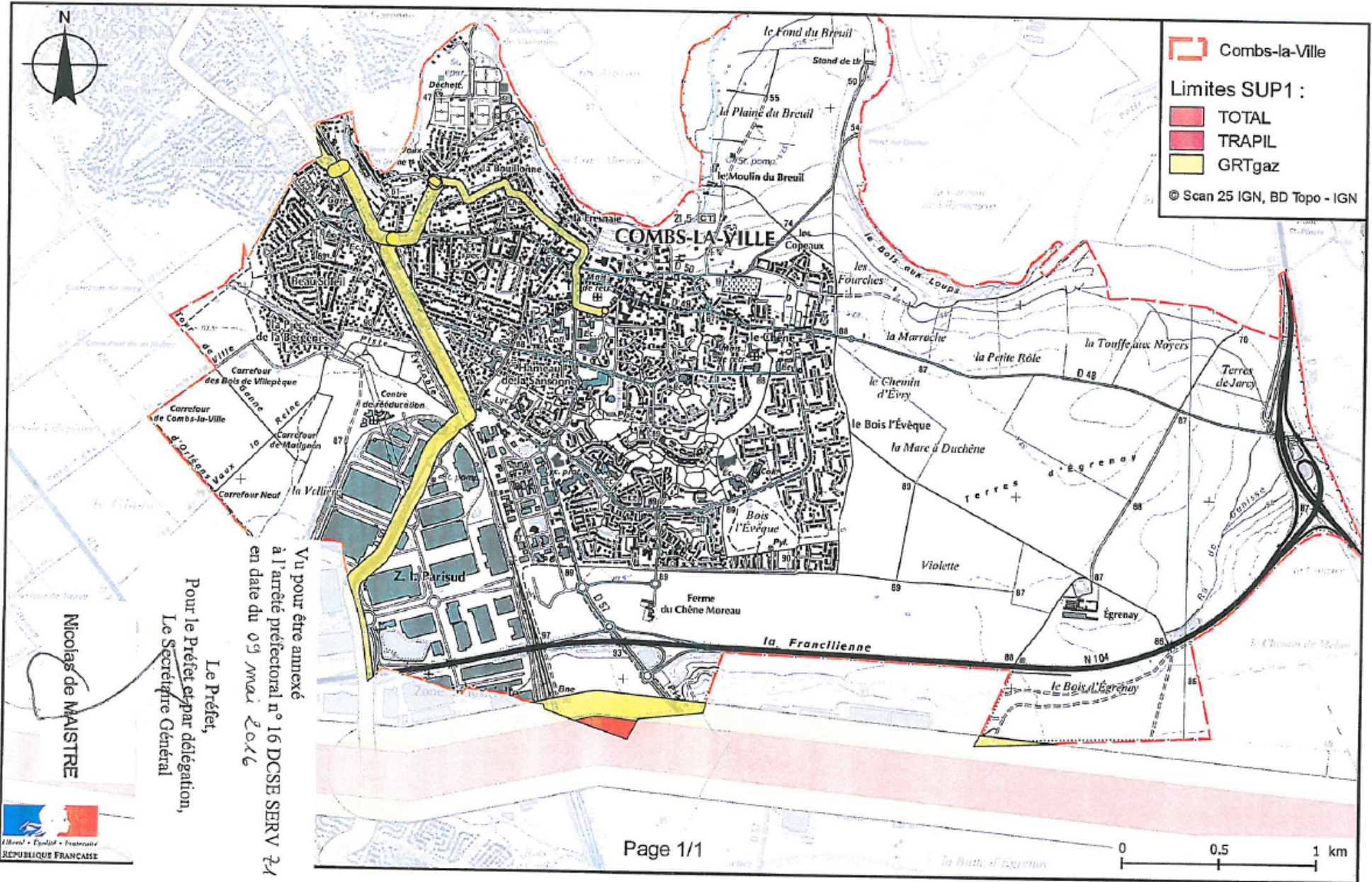

Vu pour être annexé
 à l'arrêté préfectoral n° 16 DCSE SERV 24
 en date du 09 mai 2016

Le Préfet,
 Pour le Préfet et par délégation,
 Le Secrétaire Général

Nicolas de MAISTRE



ANNEXE 2 : Définitions_

PMS : Pression Maximale de Service de la canalisation

DN : Diamètre Nominal de la canalisation.

Distances SUP : Distances en mètres de part et d'autre de la canalisation définissant les limites des zones concernées par les servitudes d'utilité publique. En cas d'écart entre les valeurs des distances SUP figurant dans le(s) tableau(x) de l'article 1 du présent arrêté et la représentation cartographique des SUP telle qu'annexée au présent arrêté (annexe 1), les valeurs du(es) tableau(x) font foi, appliquées au tracé réel des canalisations concernées.

Distance SUP 1 : cette distance correspond à la zone d'effets létaux (PEL) du phénomène dangereux de référence majorant au sens de l'article R.555-39 du code de l'environnement

Distance SUP 2 : cette distance correspond à la zone d'effets létaux (PEL) du phénomène dangereux de référence réduit au sens de l'article R.555-39 du code de l'environnement

Distance SUP 3 : cette distance correspond à la zone d'effets létaux significatifs (ELS) du phénomène dangereux de référence réduit au sens de l'article R.555-39 du code de l'environnement